



15^e
ANNIVERSAIRE

MATÉRIEL DE MANUTENTION
INDUSTRIEL & DOMAINE DE LA SANTÉ



**FIABILITÉ,
EFFICACITÉ
ET DURABILITÉ**

	Page
	2-5
Système d'étagères Adapta Plus	6
• Caractéristiques	7
• Tablettes en treillis	7
• Poteaux	8-9
• Couverts solides	10
• Système complet de tablettes en treillis—Stationnaire (Unités de base et unités additionnelles)	11
• Unités mobiles de tablettes	12
• Unités mobiles avec 3 côtés grillagés	13
• Panneaux grillagés	14
• Bases d'acier	15-18
• Roues de type tige et de type plaque	19
• Accessoires	20
• Unités murales avec cantilevers	21
• Unités, chariots et modules de sécurité	21
• Mini chariots de sécurité	22
• Chariots d'utilité	22
• Plate-formes	23
• Tablettes inversées	24-25
• Système d'étagères sismique	26
Système Cari-Stor	26
Système Adapta-Flex	27
Système de paniers empilables	28
• Unités de paniers empilables et tablettes	29
• Paniers empilables et chariots à sutures	30
Chariots de solutés	31
Chariots tubulaires	32
• Chariots I.V.	33
• Chariots tubulaires à fournitures	33
• Chariots tubulaires à fournitures et à tiroirs	33
• Accessoires	33
Chariots robustes	34
• Chariot Windsor	34
• Chariot London	34
• Chariot ultra-robuste	35
• Chariot de distribution à l'extérieur	34
Chariots spécialisés	34
• Chariot pour moniteur	34
• Chariots pour ordinateur	34
• Chariots à fournitures	35
• Stations de travail — Stationnaires et mobiles	35
• Chariot d'emballage pour stérilisation	36
• Chariots pour vêtements	36
• Porte-manteaux et uniformes	37
• Conteneurs d'entreposage	37
• Chariot de service d'étage	37
• Chariots à linge souillé	38
• Chariot express	38
• Chariot à cylindre	38
• Chariot à cueillette	39
• Poste de travail mobile	39
• Chariots postaux	40-44
Système Cari-Flex	45
Termes et conditions	45

SYSTÈME D'ÉTAGÈRES ADAPTA PLUS

Le système d'étagères en treillis Adapta Plus allie qualité et valeur dans une vaste gamme de dimensions. Parmi les finis offerts, on compte le Nickel Chrome, le Greyseal et l'acier inoxydable. Une panoplie d'accessoires en treillis rend possible la création de paniers et d'étagères pour combler tous les besoins d'entreposage et de distribution. Consulter les pages 6 à 25.



Le système Adapta Flex combine les étagères planes et inclinées avec des paniers et des tiroirs de plastique pour vous permettre de personnaliser les paniers à fourniture afin de répondre à vos besoins particuliers d'entreposage de produits. Consulter les pages 26 et 27.

SYSTÈME DE PANIERS ET D'ÉTAGÈRES ADAPTA PLUS



SYSTÈME D'ÉTAGÈRES CARI-FLEX

La flexibilité du système Cari-Flex vous permet de créer un nombre illimité de configurations d'entreposage et d'étalage. Vous pouvez vous procurer des étagères planes et inclinées, des paniers et plusieurs accessoires. Vous pouvez modifier facilement et rapidement la configuration de votre étalage car aucun outil n'est nécessaire. Les unités sont offertes en configuration stationnaire ou avec des roues. Consulter les pages 40 à 44.



Les chariots à fourniture traditionnels faits de tubes ronds d'acier de 1¼" (31,7 mm) allient durabilité et grande capacité. Les tiroirs peuvent être divisés à tous les pouces (25 mm) convenant parfaitement à de petites fournitures et les tablettes sont réglables manuellement pour contenir des articles plus volumineux. Les chariots roulent silencieusement sur des roues de néoprène de 6" (152 mm) de diamètre. Consulter les pages 30 à 32.

SYSTÈME DE CHARIOTS D'ÉCHANGE TUBULAIRES



SYSTÈME D'ÉTAGÈRES ADAPTA PLUS

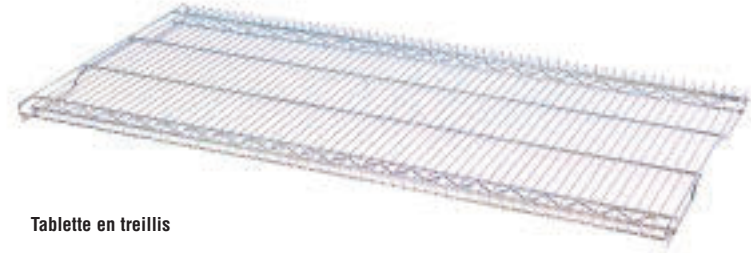

Tablette en treillis



Unité de base



Brides de coin (PCC)
4 brides de coin incluses
avec chaque tablette
intermédiaire

DIMENSIONS ET FINIS DES TABLETTES EN TREILLIS.

Capacité des tablettes (capacité répartie uniformément)

Toutes les tablettes jusqu'à 48" (1220 mm) de longueur ont une capacité de 1,000 lb. (454 kg).
Toutes les tablettes jusqu'à 60" (1524 mm) de longueur ont une capacité de 800 lb. (363 kg).
Toutes les tablettes jusqu'à 72" (1829 mm) de longueur ont une capacité de 600 lb. (272 kg).

TABLETTES EN TREILLIS

Dim. nominale Po.	mm	Poids		Fini Chrome N° Cat.	Fini Greyseal N° Cat.	Fini Acier Inox. N° Cat.
		lb.	kg			
12x24	305x610	6.0	2.7	1224R	T1224R	S1224R
12x30	305x762	7.5	3.4	1230R	T1230R	S1230R
12x36	305x915	9.0	4.1	1236R	T1236R	S1236R
12x42	305x1067	9.5	4.3	1242R	T1242R	S1242R
12x48	305x1220	10.0	4.6	1248R	T1248R	S1248R
12x54	305x1372	10.5	4.8	1254R	T1254R	S1254R
12x60	305x1524	12.5	5.7	1260R	T1260R	S1260R
12x72	305x1829	14.5	6.6	1272R	T1272R	S1272R
15x24	381x610	6.5	3.0	1524R	T1524R	S1524R
15x30	381x762	8.0	3.6	1530R	T1530R	S1530R
15x36	381x915	9.5	4.3	1536R	T1536R	S1536R
15x42	381x1067	10.5	4.8	1542R	T1542R	S1542R
15x48	381x1220	11.5	5.2	1548R	T1548R	S1548R
15x54	381x1372	12.5	5.7	1554R	T1554R	S1554R
15x60	381x1524	14.0	6.4	1560R	T1560R	S1560R
15x72	381x1829	17.0	7.7	1572R	T1572R	S1572R
18x24	457x610	7.0	3.2	1824R	T1824R	S1824R
18x30	457x762	8.5	3.9	1830R	T1830R	S1830R
18x36	457x915	10.0	4.6	1836R	T1836R	S1836R
18x42	457x1067	11.5	5.2	1842R	T1842R	S1842R
18x48	457x1220	13.0	5.9	1848R	T1848R	S1848R
18x54	457x1372	14.5	6.6	1854R	T1854R	S1854R
18x60	457x1524	16.0	7.3	1860R	T1860R	S1860R
18x72	457x1829	19.0	8.6	1872R	T1872R	S1872R
21x24	534x610	7.5	3.4	2124R	T2124R	S2124R
21x30	534x762	9.0	4.1	2130R	T2130R	S2130R
21x36	534x915	10.5	4.8	2136R	T2136R	S2136R
21x42	534x1067	13.0	5.9	2142R	T2142R	S2142R
21x48	534x1220	14.5	6.6	2148R	T2148R	S2148R
21x54	534x1372	16.0	7.3	2154R	T2154R	S2154R
21x60	534x1524	18.0	8.2	2160R	T2160R	S2160R
21x72	534x1829	21.5	9.8	2172R	T2172R	S2172R
24x24	610x610	8.0	3.6	2424R	T2424R	S2424R
24x30	610x762	9.5	4.3	2430R	T2430R	S2430R
24x36	610x915	12.0	5.4	2436R	T2436R	S2436R
24x42	610x1067	14.0	6.4	2442R	T2442R	S2442R
24x48	610x1220	16.0	7.3	2448R	T2448R	S2448R
24x54	610x1372	18.0	8.2	2454R	T2454R	S2454R
24x60	610x1524	19.5	8.9	2460R	T2460R	S2460R
24x72	610x1829	23.5	10.7	2472R	T2472R	S2472R
30x36	762x915	12.0	5.4	3036R	T3036R	S3036R
30x48	762x1220	16.0	7.3	3048R	T3048R	S3048R
30x60	762x1524	19.5	8.9	3060R	T3060R	S3060R
30x72	762x1829	23.5	10.7	3072R	T3072R	S3072R
36x36	915x915	12.0	5.4	3636R	T3636R	S3636R
36x48	915x1220	16.0	7.3	3648R	T3648R	S3648R
36x60	915x1524	19.5	8.9	3660R	T3660R	S3660R
36x72	915x1829	23.5	10.7	3672R	T3672R	S3672R

Remarque: La capacité des tablettes de 30" et de 36" de profondeur et de 36" et 48" de largeur est de 400 lb (181kg).
La capacité des tablettes de 30" et de 36" de profondeur et de 48" et 72" de largeur est de 300 lb (136kg).

**DIMENSIONS ET FINIS DES POTEAUX —
COUVERTS SOLIDES POUR TABLETTES**

SYSTÈME D'ÉTAGÈRES ADAPTA PLUS

POTEAUX NUMÉROTÉS

Hauteur Po.	mm	Poids		Fini Chrome N° Cat.	Fini Greyscale N° Cat.	Fini Acier Inox. N° Cat.
		lb.	kg			
13	330	1.0	.5	P13	TP13	SP13
24	610	1.6	.7	P24	TP24	SP24
30	762	2.0	.9	P30	TP30	SP30
36	915	2.5	1.2	P36	TP36	SP36
43	1092	3.0	1.4	P43	TP43	SP43
54	1372	3.7	1.7	P54	TP54	SP54
60	1524	4.2	1.9	P60	TP60	SP60
72	1829	5.0	2.3	P72	TP72	SP72
84	2134	6.0	2.8	P84	TP84	SP84
96	2438	7.0	3.2	P96	TP96	SP96

- Chaque poteau comprend un pied d'ajustement et un capuchon de plastique.
- Dimensions hors série disponibles.
- Suffixe: CL-Capuchon, niveau
CO-Capuchon, ouvert
PL-Bouchon, bouchon
PO-Bouchon, ouvert

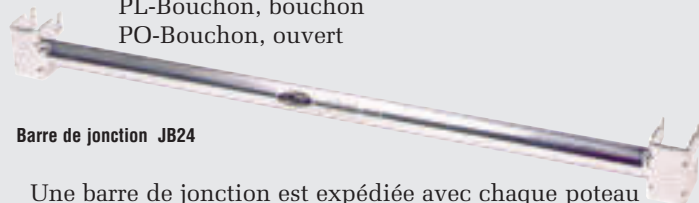

Barre de jonction JB24

Une barre de jonction est expédiée avec chaque poteau JB (12", 15", 18", 21", 24", 30", 36")
(305, 381, 457, 534, 610, 762, 915mm)



LES POTEAUX sont encochés et numérotés à tous les pouces (25.4mm) pour faciliter l'assemblage.

Poteau numéroté

S1836F

COUVERTS SOLIDES POUR TABLETTES

- La capacité du couvert solide assemblé sur tablette demeure la même que celle de la tablette de même dimension sans couvert.
- S'emboîte sur la tablette en treillis et procure une surface plane.
- Facilement amovible pour retour à une tablette en treillis.

COUVERTS SOLIDES POUR TABLETTES EN TREILLIS

Dim. nominale Po.	mm	Poids		Fini Tablette Chrome Couvert Galvanisé N° Cat.	Fini Tablette Greyscale Couvert Greyscale N° Cat.	Fini Tablette Chrome Couvert Greyscale N° Cat.	Fini Tablette Chrome Couvert Acier Inox. N° Cat.	Fini Tablette Acier Inox. Couvert Acier Inox. N° Cat.
		lb.	kg					
18x24	457x610	11.0	5.0	1824F	T1824F	1824FT	S1824F	S1824FS
18x30	457x762	13.0	5.9	1830F	T1830F	1830FT	S1830F	S1830FS
18x36	457x915	15.0	6.8	1836F	T1836F	1836FT	S1836F	S1836FS
18x42	457x1067	17.0	7.7	1842F	T1842F	1842FT	S1842F	S1842FS
18x48	457x1220	19.0	8.6	1848F	T1848F	1848FT	S1848F	S1848FS
18x54	457x1372	21.0	9.5	1854F	T1854F	1854FT	S1854F	S1854FS
18x60	457x1524	23.0	10.4	1860F	T1860F	1860FT	S1860F	S1860FS
21x24	534x610	12.0	5.5	2124F	T2124F	2124FT	S2124F	S2124FS
21x30	534x762	14.0	6.4	2130F	T2130F	2130FT	S2130F	S2130FS
21x36	534x915	17.0	7.7	2136F	T2136F	2136FT	S2136F	S2136FS
21x42	534x1067	19.0	8.6	2142F	T2142F	2142FT	S2142F	S2142FS
21x48	534x1220	21.0	9.5	2148F	T2148F	2148FT	S2148F	S2148FS
21x54	534x1372	24.0	10.9	2154F	T2154F	2154FT	S2154F	S2154FS
21x60	534x1524	26.0	11.8	2160F	T2160F	2160FT	S2160F	S2160FS
24x24	610x610	13.5	6.1	2424F	T2424F	2424FT	S2424F	S2424FS
24x30	610x762	16.0	7.3	2430F	T2430F	2430FT	S2430F	S2430FS
24x36	610x915	19.0	8.6	2436F	T2436F	2436FT	S2436F	S2436FS
24x42	610x1067	21.0	9.5	2442F	T2442F	2442FT	S2442F	S2442FS
24x48	610x1220	24.0	10.9	2448F	T2448F	2448FT	S2448F	S2448FS
24x54	610x1372	26.5	12.0	2454F	T2454F	2454FT	S2454F	S2454FS
24x60	610x1524	29.0	13.2	2460F	T2460F	2460FT	S2460F	S2460FS

SYSTÈME D'ÉTAGÈRES

ADAPTA PLUS

UNITÉ STATIONNAIRE DE TABLETTES EN TREILLIS FACILE À COMMANDER

Unité de base - Unité sur pied avec 4 poteaux.

Unité additionnelle - jointe à l'unité de base - inclut les tablettes,
2 poteaux et 2 supports de continuité par tablette.

Pour unité additionnelle à 90°, ajouter la lettre D au N° de Catalogue.

4 TABLETTES / POTEAUX DE 60" (1524mm)

Dim. nominale Po.	mm	Poids		Finis	Finis	Finis	Finis	Finis	Finis
		lb.	kg	Chrome De Base N° Cat.	Chrome Add. N° Cat.	Greyseal De Base N° Cat.	Greyseal Add. N° Cat.	Acier Inox. De Base N° Cat.	Acier Inox. Add. N° Cat.
18x24	457x610	51.7	23.5	682	682-A	T682	T682-A	S682	S682-A
18x30	457x762	57.7	26.2	683	683-A	T683	T683-A	S683	S683-A
18x36	457x914	63.7	28.9	684	684-A	T684	T684-A	S684	S684-A
18x42	457x1067	69.7	31.6	685	685-A	T685	T685-A	S685	S685-A
18x48	457x1220	75.7	34.3	686	686-A	T686	T686-A	S686	S686-A
18x54	457x1372	81.7	37.1	687	687-A	T687	T687-A	S687	S687-A
18x60	457x1524	87.7	39.8	688	688-A	T688	T688-A	S688	S688-A
18x72	457x1829	99.7	45.2	689	689-A	T689	T689-A	S689	S689-A
21x24	534x610	54.1	24.5	612	612-A	T612	T612-A	S612	S612-A
21x30	534x762	60.1	27.3	613	613-A	T613	T613-A	S613	S613-A
21x36	534x914	66.1	30.0	614	614-A	T614	T614-A	S614	S614-A
21x42	534x1067	76.1	34.5	615	615-A	T615	T615-A	S615	S615-A
21x48	534x1220	82.1	37.2	616	616-A	T616	T616-A	S616	S616-A
21x54	534x1372	88.1	40.0	617	617-A	T617	T617-A	S617	S617-A
21x60	534x1524	96.1	43.6	618	618-A	T618	T618-A	S618	S618-A
21x72	534x1829	110.1	49.4	619	619-A	T619	T619-A	S619	S619-A
24x24	610x610	56.5	25.6	642	642-A	T642	T642-A	S642	S642-A
24x30	610x762	62.5	28.4	643	643-A	T643	T643-A	S643	S643-A
24x36	610x914	72.5	32.9	644	644-A	T644	T644-A	S644	S644-A
24x42	610x1067	80.5	36.5	645	645-A	T645	T645-A	S645	S645-A
24x48	610x1220	88.5	40.1	646	646-A	T646	T646-A	S646	S646-A
24x54	610x1372	96.5	43.8	647	647-A	T647	T647-A	S647	S647-A
24x60	610x1524	102.5	46.5	648	648-A	T648	T648-A	S648	S648-A
24x72	610x1829	118.5	53.8	649	649-A	T649	T649-A	S649	S649-A

4 TABLETTES / POTEAUX DE 72" (1829mm)

18x24	457x610	54.9	24.9	482	482-A	T482	T482-A	S482	S482-A
18x30	457x762	60.9	27.6	483	483-A	T483	T483-A	S483	S483-A
18x36	457x914	66.9	30.3	484	484-A	T484	T484-A	S484	S484-A
18x42	457x1067	72.9	33.1	485	485-A	T485	T485-A	S485	S485-A
18x48	457x1220	78.9	35.8	486	486-A	T486	T486-A	S486	S486-A
18x54	457x1372	84.9	38.5	487	487-A	T487	T487-A	S487	S487-A
18x60	457x1524	90.9	41.2	488	488-A	T488	T488-A	S488	S488-A
18x72	457x1829	102.9	46.7	489	489-A	T489	T489-A	S489	S489-A
21x24	534x610	57.3	26.0	412	412-A	T412	T412-A	S412	S412-A
21x30	534x762	63.3	28.7	413	413-A	T413	T413-A	S413	S413-A
21x36	534x914	69.3	31.4	414	414-A	T414	T414-A	S414	S414-A
21x42	534x1067	79.3	36.0	415	415-A	T415	T415-A	S415	S415-A
21x48	534x1220	85.3	38.7	416	416-A	T416	T416-A	S416	S416-A
21x54	534x1372	91.3	41.4	417	417-A	T417	T417-A	S417	S417-A
21x60	534x1524	99.3	45.0	418	418-A	T418	T418-A	S418	S418-A
21x72	534x1829	113.3	51.4	419	419-A	T419	T419-A	S419	S419-A
24x24	610x610	59.7	27.1	442	442-A	T442	T442-A	S442	S442-A
24x30	610x762	65.7	29.8	443	443-A	T443	T443-A	S443	S443-A
24x36	610x914	75.7	34.3	444	444-A	T444	T444-A	S444	S444-A
24x42	610x1067	83.7	38.0	445	445-A	T445	T445-A	S445	S445-A
24x48	610x1220	91.7	41.6	446	446-A	T446	T446-A	S446	S446-A
24x54	610x1372	99.7	45.2	447	447-A	T447	T447-A	S447	S447-A
24x60	610x1524	105.7	47.9	448	448-A	T448	T448-A	S448	S448-A
24x72	610x1829	121.7	55.2	449	449-A	T449	T449-A	S449	S449-A

UNITÉ STATIONNAIRE DE TABLETTES EN TREILLIS FACILE À COMMANDER

Unité de base - Unité sur pied avec 4 poteaux.

Unité additionnelle - jointe à l'unité de base - inclut les tablettes,

2 poteaux et 2 supports de continuité par tablette.

Pour unité additionnelle à 90°, ajouter la lettre D au N° de Catalogue.

SYSTÈME D'ÉTAGÈRES ADAPTA PLUS

5 TABLETTES / POTEAUX DE 60" (1524mm)

Dim. nominale Po.	mm	Poids		Finis	Finis	Finis	Finis	Finis	Finis
		lb.	kg	Chrome De Base N° Cat.	Chrome Add. N° Cat.	Greyseal De Base N° Cat.	Greyseal Add. N° Cat.	Acier Inox. De Base N° Cat.	Acier Inox. Add. N° Cat.
18x24	457x610	59	26.8	982	982-A	T982	T982-A	S982	S982-A
18x30	457x762	66.7	30.3	983	983-A	T983	T983-A	S983	S983-A
18x36	457x914	74.2	33.7	984	984-A	T984	T984-A	S984	S984-A
18x42	457x1067	81.7	37.1	985	985-A	T985	T985-A	S985	S985-A
18x48	457x1220	89.2	40.5	986	986-A	T986	T986-A	S986	S986-A
18x54	457x1372	96.7	43.9	987	987-A	T987	T987-A	S987	S987-A
18x60	457x1524	104.2	47.3	988	988-A	T988	T988-A	S988	S988-A
18x72	457x1829	119.2	54.1	989	989-A	T989	T989-A	S989	S989-A

21x24	534x610	62.1	28.2	912	912-A	T912	T912-A	S912	S912-A
21x30	534x762	69.6	31.6	913	913-A	T913	T913-A	S913	S913-A
21x36	534x914	77.1	35.0	914	914-A	T914	T914-A	S914	S914-A
21x42	534x1067	89.6	40.6	915	915-A	T915	T915-A	S915	S915-A
21x48	534x1220	97.1	44.0	916	916-A	T916	T916-A	S916	S916-A
21x54	534x1372	104.6	47.4	917	917-A	T917	T917-A	S917	S917-A
21x60	534x1524	114	51.7	918	918-A	T918	T918-A	S918	S918-A
21x72	534x1829	132.1	59.9	919	919-A	T919	T919-A	S919	S919-A

24x24	610x610	65	29.5	942	942-A	T942	T942-A	S942	S942-A
24x30	610x762	72.5	32.9	943	943-A	T943	T943-A	S943	S943-A
24x36	610x914	85	38.6	944	944-A	T944	T944-A	S944	S944-A
24x42	610x1067	95	43.1	945	945-A	T945	T945-A	S945	S945-A
24x48	610x1220	105	47.6	946	946-A	T946	T946-A	S946	S946-A
24x54	610x1372	115	52.2	947	947-A	T947	T947-A	S947	S947-A
24x60	610x1524	122.5	55.6	948	948-A	T948	T948-A	S948	S948-A
24x72	610x1829	142.5	64.6	949	949-A	T949	T949-A	S949	S949-A

5 TABLETTES / POTEAUX DE 72" (1829mm)

18x24	457x610	62.2	28.2	782	782-A	T782	T782-A	S782	S782-A
18x30	457x762	69.9	31.7	783	783-A	T783	T783-A	S783	S783-A
18x36	457x914	77.4	35.1	784	784-A	T784	T784-A	S784	S784-A
18x42	457x1067	84.9	38.5	785	785-A	T785	T785-A	S785	S785-A
18x48	457x1220	92.4	41.9	786	786-A	T786	T786-A	S786	S786-A
18x54	457x1372	99.9	45.3	787	787-A	T787	T787-A	S787	S787-A
18x60	457x1524	107.4	48.7	788	788-A	T788	T788-A	S788	S788-A
18x72	457x1829	122.4	55.5	789	789-A	T789	T789-A	S789	S789-A

21x24	534x610	65.3	29.6	712	712-A	T712	T712-A	S712	S712-A
21x30	534x762	69.6	31.6	713	713-A	T713	T713-A	S713	S713-A
21x36	534x914	80.3	36.4	714	714-A	T714	T714-A	S714	S714-A
21x42	534x1067	92.8	42.1	715	715-A	T715	T715-A	S715	S715-A
21x48	534x1220	100.3	45.5	716	716-A	T716	T716-A	S716	S716-A
21x54	534x1372	107.8	48.9	717	717-A	T717	T717-A	S717	S717-A
21x60	534x1524	117.2	53.2	718	718-A	T718	T718-A	S718	S718-A
21x72	534x1829	135.3	61.4	719	719-A	T719	T719-A	S719	S719-A

24x24	610x610	68.2	31.0	742	742-A	T742	T742-A	S742	S742-A
24x30	610x762	75.7	34.3	743	743-A	T743	T743-A	S743	S743-A
24x36	610x914	88.2	40.0	744	744-A	T744	T744-A	S744	S744-A
24x42	610x1067	98.2	44.5	745	745-A	T745	T745-A	S745	S745-A
24x48	610x1220	108.2	49.1	746	746-A	T746	T746-A	S746	S746-A
24x54	610x1372	118.2	53.6	747	747-A	T747	T747-A	S747	S747-A
24x60	610x1524	125.7	57.0	748	748-A	T748	T748-A	S748	S748-A
24x72	610x1829	145.7	66.1	749	749-A	T749	T749-A	S749	S749-A

SYSTÈME D'ÉTAGÈRES ADAPTA PLUS

SYSTÈME MOBILE COMPLET D'ÉTAGÈRES EN TREILLIS



Chariot — roues de type tige 646M

Inclut:

- Roues de type tige - 5" (127mm).
Roues à tiges pivotantes «SofRunner^{MD}».
- Hauteur totale : Poteaux 54"(1372mm) = 60"(1524mm)
Poteaux 60"(1524mm) = 66"(1676mm)
Poteaux 72"(1829mm) = 78"(1981mm)



Chariot — base en acier 646MD

Inclut:

- Base avec roues de type plaque de 5" (127mm) ou 6" (152 mm).
- Hauteur totale : Poteau + base 1 1/2" (38mm) + roues.

CHARIOTS - ROUES DE TYPE TIGE

Dim. nominale Po.	mm	Poids lb.	kg	Chrome N° Cat.
4 Tablettes – 54" (1372mm) de haut + roues				
18x36	457x914	72	32.7	584M
18x48	457x1220	84	38.1	586M
18x54	457x1372	90	48.8	587M
18x60	457x1524	96	43.6	588M
18x72	457x1829	108	49.0	589M
24x36	610x914	80	36.3	544M
24x48	610x1220	96	43.6	546M
24x54	610x1372	104	47.2	547M
24x60	610x1524	110	49.9	548M
24x72	610x1829	126	57.2	549M

4 Tablettes – 60" (1524mm) de haut + roues				
18x36	457x914	74	33.6	684M
18x48	457x1220	86	39.0	686M
18x54	457x1372	92	41.7	687M
18x60	457x1524	98	44.5	688M
18x72	457x1829	110	59.9	689M
24x36	610x914	82	37.2	644M
24x48	610x1220	98	44.5	646M
24x54	610x1372	106	48.1	647M
24x60	610x1524	112	50.8	648M
24x72	610x1829	128	58.1	649M

5 Tablettes – 72" (1829mm) de haut + roues				
18x36	457x914	87	39.5	784M
18x48	457x1220	102	46.3	786M
18x54	457x1372	110	49.9	787M
18x60	457x1524	117	53.1	788M
18x72	457x1829	132	59.9	789M
24x36	610x914	97	44.0	744M
24x48	610x1220	117	53.1	746M
24x54	610x1372	127	57.6	747M
24x60	610x1524	135	61.2	748M
24x72	610x1829	155	70.3	749M

CHARIOTS - BASE EN ACIER

4 Tablettes – 54" (1372mm) de haut + roues + base					Roues 5"	Roues 6"
18x36	457x914	102	46.3	584MD	584MD-6	
18x48	457x1220	121	54.9	586MD	586MD-6	
18x54	457x1372	130	59.0	587MD	587MD-6	
18x60	457x1524	138	62.6	588MD	588MD-6	
18x72	457x1829	156	70.8	589MD	589MD-6	
24x36	610x914	115	52.2	544MD	544MD-6	
24x48	610x1220	135	61.2	546MD	546MD-6	
24x54	610x1372	148	67.1	547MD	547MD-6	
24x60	610x1524	156	70.8	548MD	548MD-6	
24x72	610x1829	178	80.7	549MD	549MD-6	

4 Tablettes – 60" (1524mm) de haut + roues + base						
18x36	457x914	108	49.0	684MD	684MD-6	
18x48	457x1220	127	57.6	686MD	686MD-6	
18x54	457x1372	136	61.7	687MD	687MD-6	
18x60	457x1524	144	65.3	688MD	688MD-6	
18x72	457x1829	162	73.5	689MD	689MD-6	
24x36	610x914	121	54.9	644MD	644MD-6	
24x48	610x1220	141	64.0	646MD	646MD-6	
24x54	610x1372	154	69.9	647MD	647MD-6	
24x60	610x1524	162	73.5	648MD	648MD-6	
24x72	610x1829	184	83.5	649MD	649MD-6	

5 Tablettes – 72" (1829mm) de haut + roues + base						
18x36	457x914	117	53.1	784MD	784MD-6	
18x48	457x1220	151	68.5	786MD	786MD-6	
18x54	457x1372	162	73.5	787MD	787MD-6	
18x60	457x1524	172	78.0	788MD	788MD-6	
18x72	457x1829	194	88.0	789MD	789MD-6	
24x36	610x914	142	64.4	744MD	744MD-6	
24x48	610x1220	171	77.6	746MD	746MD-6	
24x54	610x1372	184	83.5	747MD	747MD-6	
24x60	610x1524	195	88.5	748MD	748MD-6	
24x72	610x1829	222	100.7	749MD	749MD-6	

UNITÉ MOBILE COMPLÈTE AVEC 3 CÔTÉS GRILLAGÉS

Tablettes intermédiaires inclinables à 2° (51 mm) pour retenir les produits sur le chariot.

SYSTÈME D'ÉTAGÈRES ADAPTA PLUS

CHARIOTS AVEC GRILLES / ROUES DE TYPE TIGE

Dim. nominale Po.	mm	Poids		Chrome N° Cat.
		lb.	kg	
21x48	534x1220	127	57.6	616ME
21x60	534x1524	146	66.2	618ME
21x72	534x1829	166	75.3	619ME
24x48	610x1220	141	64.0	646ME
24x60	610x1524	162	73.5	648ME
24x72	610x1829	184	83.5	649ME

Inclus:

- 4 Tablettes.
- 4 Poteaux de 60" (1524mm) de haut.
- 1 grille arrière.
- 2 grilles latérales.
- 4 roues pivotantes de 5" (127mm).
- Pare-chocs optionnels.



Chariot avec grilles / roues de type tiges 648ME

CHARIOTS AVEC GRILLES / BASE D'ACIER OUVERTE

Dim. nominale Po.	mm	Poids		Chrome N° Cat.
		lb.	kg	
21x48	534x1220	183	83.0	LC214-8
21x60	534x1524	197	89.4	LC216-8
21x72	534x1829	228	103.4	LC217-8
24x48	610x1220	181	82.1	LC244-8
24x60	610x1524	214	97.1	LC246-8
24x72	610x1829	249	113.0	LC247-8

Inclus:

- 4 Tablettes.
- 4 Poteaux de 60" (1524mm) de haut.
- 1 grille arrière.
- 2 grilles latérales.
- 4 roues pivotantes de 5" (127mm) ou 6" (152mm).
- 1 base ouverte.



Chariot avec grilles / Base d'acier LC244-8

CHARIOTS AVEC GRILLES

BASE AVEC INSERTION SOLIDE

Dim. nominale Po.	mm	Poids		Chrome N° Cat.
		lb.	kg	
21x48	534x1220	182	82.6	LC214-6
21x60	534x1524	209	94.8	LC216-6
21x72	534x1829	235	106.6	LC217-6
24x48	610x1220	194	88.0	LC244-6
24x60	610x1524	220	99.8	LC246-6
24x72	610x1829	247	112.0	LC247-6

Inclus:

- 3 Tablettes.
- 4 Poteaux de 60" (1524mm) de haut.
- 1 grille arrière.
- 2 grilles latérales.
- 4 roues pivotantes de 5" (127mm) ou 6" (152mm).
- 1 base avec insertion en acier inoxydable.

Note: Également disponibles: séparateurs et porte-étiquettes.



Chariot avec grilles / base avec insertion solide LC244-6

CHARIOTS AVEC GRILLES / BASE D'ACIER OUVERTE

Dim. nominale Po.	mm	Poids		Chrome N° Cat.
		lb.	kg	
24x48	610x1220	171	77.6	LC244-7
24x60	610x1524	194	88.0	LC246-7
24x72	610x1829	218	98.9	LC247-7

Inclus:

- 3 Tablettes.
- 4 Poteaux de 60" (1524mm) de haut.
- 1 grille arrière.
- 2 grilles latérales.
- 4 roues pivotantes de 5" (127mm) ou 6" (152mm).
- 1 base ouverte.

CHARIOTS AVEC GRILLES / BASE D'ACIER OUVERTE

Dim. nominale Po.	mm	Poids		Chrome N° Cat.
		lb.	kg	
24x48	610x1220	166	75.3	LC244-5
24x60	610x1524	182	82.6	LC246-5
24x72	610x1829	199	90.3	LC247-5

Inclus:

- 2 Tablettes.
- 4 Poteaux de 54" (1372mm) de haut.
- 1 grille arrière.
- 2 grilles latérales.
- 4 roues pivotantes de 5" (127mm) ou 6" (152mm).
- 1 base ouverte.

CHARIOTS AVEC GRILLES

BASE AVEC INSERTION SOLIDE

Dim. nominale Po.	mm	Poids		Chrome N° Cat.
		lb.	kg	
21x48	534x1220	182	82.6	LCT214-6
21x60	534x1524	209	94.8	LCT216-6
21x72	534x1829	235	106.6	LCT217-6
24x48	610x1220	194	88.0	LCT244-6
24x60	610x1524	220	99.8	LCT246-6
24x72	610x1829	247	112.0	LCT247-6

Inclus:

- 3 Tablettes.
- 4 Poteaux de 60" (1524mm) de haut.
- 1 grille arrière.
- 2 grilles latérales.
- 4 roues pivotantes de 5" (127mm) ou 6" (152mm).
- 1 base avec insertion en Greyscale.



Grilles arrières / latérales

GRILLES ARRIÈRES

Poteaux Po.	mm	Largeur		Poids		Fini Chrome Grillage 3x3 N° Cat.	Fini Greyseal Grillage 3x3 N° Cat.	Fini Acier Inox. Grillage 3x3 N° Cat.
		Po.	mm	lb.	kg			
54	1372	30	762	13	5.9	PBC3054-3	TPBC3054-3	SPBC3054-3
		36	915	15.5	7.0	PBC3654-3	TPBC3654-3	SPBC3654-3
		42	1067	18.5	8.4	PBC4254-3	TPBC4254-3	SPBC4254-3
		48	1220	21.5	9.8	PBC4854-3	TPBC4854-3	SPBC4854-3
		54	1372	24	10.9	PBC5454-3	TPBC5454-3	SPBC5454-3
		60	1524	27	12.2	PBC6054-3	TPBC6054-3	SPBC6054-3
		72	1829	32.5	14.7	PBC7254-3	TPBC7254-3	SPBC7254-3
60	1524	30	762	14.5	6.6	PBC3060-3	TPBC3060-3	SPBC3060-3
		36	915	16.5	7.5	PBC3660-3	TPBC3660-3	SPBC3660-3
		42	1067	20.5	9.3	PBC4260-3	TPBC4260-3	SPBC4260-3
		48	1220	24	10.9	PBC4860-3	TPBC4860-3	SPBC4860-3
		54	1372	27	12.2	PBC5460-3	TPBC5460-3	SPBC5460-3
		60	1524	29.5	13.4	PBC6060-3	TPBC6060-3	SPBC6060-3
		72	1829	35	15.9	PBC7260-3	TPBC7260-3	SPBC7260-3
72	1829	30	762	17.5	8.0	PBC3072-3	TPBC3072-3	SPBC3072-3
		36	915	20	9.1	PBC3672-3	TPBC3672-3	SPBC3672-3
		42	1067	24.5	11.1	PBC4272-3	TPBC4272-3	SPBC4272-3
		48	1220	28.5	13.0	PBC4872-3	TPBC4872-3	SPBC4872-3
		54	1372	31.5	14.3	PBC5472-3	TPBC5472-3	SPBC5472-3
		60	1524	35	15.9	PBC6072-3	TPBC6072-3	SPBC6072-3
		72	1829	41.5	18.8	PBC7272-3	TPBC7272-3	SPBC7272-3
84	2134	30	762	20.5	9.3	PBC3084-3	TPBC3084-3	SPBC3084-3
		36	915	23.5	10.7	PBC3684-3	TPBC3684-3	SPBC3684-3
		42	1067	28.5	13.0	PBC4284-3	TPBC4284-3	SPBC4284-3
		48	1220	33	15.0	PBC4884-3	TPBC4884-3	SPBC4884-3
		54	1372	36.5	16.6	PBC5484-3	TPBC5484-3	SPBC5484-3
		60	1524	40.5	18.4	PBC6084-3	TPBC6084-3	SPBC6084-3
		72	1829	47	21.3	PBC7284-3	TPBC7284-3	SPBC7284-3

GRILLES LATÉRALES

Poteaux Po.	mm	Largeur		Poids		Fini Chrome 3x3 Grillagé N° Cat.	Fini Greyseal 3x3 Grillagé N° Cat.	Fini Acier Inox. 3x3 Grillagé N° Cat.
		Po.	mm	lb.	kg			
54	1372	18	457	7.5	3.4	PEC1854-3	TPEC1854-3	SPEC1854-3
		21	534	9	4.1	PEC2154-3	TPEC2154-3	SPEC2154-3
		24	610	9.5	4.3	PEC2454-3	TPEC2454-3	SPEC2454-3
60	1524	18	457	8.5	3.6	PEC1860-3	TPEC1860-3	SPEC1860-3
		21	534	10	4.5	PEC2160-3	TPEC2160-3	SPEC2160-3
		24	610	11	5.0	PEC2460-3	TPEC2460-3	SPEC2460-3
72	1829	18	457	10	4.5	PEC1872-3	TPEC1872-3	SPEC1872-3
		21	534	12	5.4	PEC2172-3	TPEC2172-3	SPEC2172-3
		24	610	13.5	6.1	PEC2472-3	TPEC2472-3	SPEC2472-3
84	2134	18	457	11.5	5.2	PEC1884-3	TPEC1884-3	SPEC1884-3
		21	534	14	6.4	PEC2184-3	TPEC2184-3	SPEC2184-3
		24	610	16	7.3	PEC2484-3	TPEC2484-3	SPEC2484-3

Note: 12" (305mm) et 15" (381mm) également disponibles.

BASE D'ACIER

Base ultra-robuste où la résistance est requise. Meilleure répartition du poids pour faciliter le roulement. Armature latérale en « C » qui montre le pare-choc de pourtour protégeant les murs et les portes.

ACCESSOIRES

BASE D'ACIER Greyseal

Dim. nominale Po.	mm	Poids		Fini Greyseal N° Cat.
		lb.	kg	
18x36	457x914	30	13.6	THP9836
18x42	457x1067	35	15.9	THP9842
18x48	457x1220	40	18.2	THP9848
18x54	457x1372	45	20.4	THP9854
18x60	457x1524	50	22.7	THP9860
18x72	457x1829	60	27.2	THP9872
21x36	534x914	35	15.9	THP9136
21x42	534x1067	41	18.6	THP9142
21x48	534x1220	47	21.3	THP9148
21x54	534x1372	52	23.6	THP9154
21x60	534x1524	58	26.3	THP9160
21x72	534x1829	69	31.3	THP9172
24x36	610x914	40	18.2	THP9436
24x42	610x1067	47	21.3	THP9442
24x48	610x1220	53	24.0	THP9448
24x54	610x1372	60	27.2	THP9454
24x60	610x1524	67	30.4	THP9460
24x72	610x1829	80	36.3	THP9472

BASE AVEC INSERTION SOLIDE Greyseal

Dim. nominale Po.	mm	Poids		Fini Galvanisé N° Cat.	Fini Greyseal N° Cat.	Fini Acier Inox. N° Cat.
		lb.	kg			
18x36	457x914	30	13.6	THP9836NG	THP9836NT	THP9836NS
18x42	457x1067	35	15.9	THP9842NG	THP9842NT	THP9842NS
18x48	457x1220	40	18.2	THP9848NG	THP9848NT	THP9848NS
18x54	457x1372	45	20.4	THP9854NG	THP9854NT	THP9854NS
18x60	457x1524	50	22.7	THP9860NG	THP9860NT	THP9860NS
18x72	457x1829	60	27.2	THP9872NG	THP9872NT	THP9872NS
21x36	534x914	35	15.9	THP9136NG	THP9136NT	THP9136NS
21x42	534x1067	41	18.6	THP9142NG	THP9142NT	THP9142NS
21x48	534x1220	47	21.3	THP9148NG	THP9148NT	THP9148NS
21x54	534x1372	52	23.6	THP9154NG	THP9154NT	THP9154NS
21x60	534x1524	58	26.3	THP9160NG	THP9160NT	THP9160NS
21x72	534x1829	69	31.3	THP9172NG	THP9172NT	THP9172NS
24x36	610x914	40	18.2	THP9436NG	THP9436NT	THP9436NS
24x42	610x1067	47	21.3	THP9442NG	THP9442NT	THP9442NS
24x48	610x1220	53	24.0	THP9448NG	THP9448NT	THP9448NS
24x54	610x1372	60	27.2	THP9454NG	THP9454NT	THP9454NS
24x60	610x1524	67	30.4	THP9460NG	THP9460NT	THP9460NS
24x72	610x1829	80	36.3	THP9472NG	THP9472NT	THP9472NS

Note: Base à fini Nickel Chrome disponible sur demande.



Base d'acier THP9448



Base avec insertion solide THP9448NS

ROUES DE TYPE TIGE ET DE TYPE PLAQUE

Différentes tailles, compositions et configurations de roues de type tige ou de type plaque s'offrent à vous pour combler vos besoins spécifiques.



4D



5C



5CB

ROUES DE TYPE TIGE

Dim. nominale Po.	mm	Poids lb.	kg	Capacité lb.	kg	Semelle	Pivotante N° Cat.	Rigide N° Cat.	Frein N° Cat.
4x1	102x25	2	.9	75	34.0	Poly	4D	4DR	4DB
5x1½	127x38	2	.9	250	114	Poly	5C	5CR	5CB
5x1¾	127x35	2	.9	325	147	Néoprène	OFF65XSR	OFF65RXSR	OFF65BXR

ROUES DE TYPE TIGE - CARRÉE

Dim. nominale Po.	mm	Poids lb.	kg	Capacité lb.	kg	Semelle	Pivotante N° Cat.	Rigide N° Cat.	Frein N° Cat.
5x1½	127x38	2	.9	250	114	Uréthane	CAS385050	-----	CAS385150



Pare-choc
N° Cat.
DB325 (3") (76mm)
DB525 (5") (127mm)



CAS385050



C5



31-76-XSR



31-76FP-XSR



31-76B-TSE



31-406B-TSE



CAS387160



31-408B-TSE



31-408-TD

ROUES DE TYPE PLAQUE

Dim. nominale Po.	mm	Poids lb.	kg	Capacité lb.	kg	Semelle	Pivotante N° Cat.	Rigide N° Cat.	Frein N° Cat.	4 Positions N° Cat.
5x1½	127x38	2	.9	250	114	Poly	C5	CR5	CB5	
6x1½	152x38	4.2	1.9	400	181	Néoprène	31-76-XSR	31-76R-XSR	31-76B-XSR	31-76FP-XSR
6x1¾	152x35	4.3	2.0	600	272	Élastomère	31-76-TSE	31-76R-TSE	31-76B-TSE	31-76FP-TSE
6x2	152x51	6.0	2.7	1000	454	Élastomère	31-406-TSE	31-406R-TSE	31-406B-TSE	31-406FP-TSE
6x2	152x51	6.0	2.7	900	408	Uréthane	CAS-387060	CAS-397060	CAS-387160	
8X2	203X51	7.5	3.4	1000	454	Élastomère	31-408-TSE	31-408R-TSE	31-408B-TSE	
8X2	203X51	7.0	3.2	600	272	Néoprène	31-408-TD	31-408R-TD	31-408B-TD	

Note: Également disponibles: roues «ESD», roues Hi-Temp et plaques en Acier Inoxydable.

ACCESSOIRES

PORTE-ÉTIQUETTES

Application: Porte-étiquettes à glissière, plat ou à angle pour une identification facile.

Description	3" (76)	6" (152)	28" (711)	40" (1016)	46" (1168)	52" (1321)	58" (1473)	70" (1778) mm
À glissière	R13	R16	R128	R140	R146	R152	R158	R170
Plat	F13	F16	F128	F140	F146	F152	F158	F170
À angle	S13	S16	S128	S140	S146	S152	S158	S170
À glissière clair 1 1/4"	CLR3	CLR6	CLR28	CLR40	CLR46	CLR52	CLR58	CLR70

SÉPARATEURS

Application: pour séparer les produits avec efficacité. 6" (152mm) ou 8" (203mm) de haut, les séparateurs s'ajustent à toute largeur standard de tablette.

SÉPARATEURS pour tablettes en treillis Conçu pour maintenir les tablettes constamment organisés. 6" (152mm) ou 8" (203mm) de haut, les séparateurs s'emboîtent sur la tablette.

Dim. Tablette	Po.	mm	Poids		6" de Haut			8" de Haut		
			lb.	kg	Chrome	Greyseal	Acier Inox.	Chrome	Greyseal	Acier Inox.
N° Cat.	N° Cat.	N° Cat.	N° Cat.	N° Cat.	N° Cat.	N° Cat.	N° Cat.	N° Cat.	N° Cat.	N° Cat.
12	305	1	.5	PD126	TPD126	SPD126	PD128	TPD128	SPD128	
15	381	1	.5	PD156	TPD156	SPD156	PD158	TPD158	SPD158	
18	457	1.4	.6	PD186	TPD186	SPD186	PD188	TPD188	SPD188	
21	534	1.4	.6	PD216	TPD216	SPD216	PD218	TPD218	SPD218	
24	610	1.4	.6	PD246	TPD246	SPD246	PD248	TPD248	SPD248	

SÉPARATEURS pour couverts solides 6" (152mm) ou 8" (203mm) de haut.

Dimension de tablette	Po.	mm	lb.	kg	Chrome	Greyseal	Acier Inox.	Chrome	Greyseal	Acier Inox.
18	457	1.4	.6	FD186	TFD186	SFD186	FD188	TFD188	SFD188	
21	534	1.4	.6	FD216	TFD216	SFD216	FD218	TFD218	SFD218	
24	610	1.4	.6	FD246	TFD246	SFD246	FD248	TFD248	SFD248	

RIDELLES AVANT OU ARRIÈRE

Disponibles en 1" (25.4mm) ou 3" (76mm) de haut (Pour unité additionnelle, ajouter le suffixe A au N° de catalogue).

Attachées aux poteaux

Dim. Tablette	Po.	mm	Poids		1" de Haut			3" de Haut		
			lb.	kg	Chrome	Greyseal	Acier Inox.	Chrome	Greyseal	Acier Inox.
N° Cat.	N° Cat.	N° Cat.	N° Cat.	N° Cat.	N° Cat.	N° Cat.	N° Cat.	N° Cat.	N° Cat.	N° Cat.
24	610	1	.5	PBL241	TPBL241	SPBL241	PBL243	TPBL243	SPBL243	
30	762	1.3	.6	PBL301	TPBL301	SPBL301	PBL303	TPBL303	SPBL303	
36	915	1.5	.7	PBL361	TPBL361	SPBL361	PBL363	TPBL363	SPBL363	
42	1067	1.7	.8	PBL421	TPBL421	SPBL421	PBL423	TPBL423	SPBL423	
48	1220	1.9	.9	PBL481	TPBL481	SPBL481	PBL483	TPBL483	SPBL483	
54	1372	2.1	1.0	PBL541	TPBL541	SPBL541	PBL543	TPBL543	SPBL543	
60	1524	2.3	1.1	PBL601	TPBL601	SPBL601	PBL603	TPBL603	SPBL603	
72	1829	2.7	1.2	PBL721	TPBL721	SPBL721	PBL723	TPBL723	SPBL723	

RIDELLES LATÉRALES

Disponibles en 1" (25.4mm) ou 3" (76mm) de haut (Pour unité additionnelle, ajouter le suffixe A au N° de catalogue).

Dim. Tablette	Po.	mm	lb.	kg	Chrome	Greyseal	Acier Inox.	Chrome	Greyseal	Acier Inox.
12	305	.5	.2	PL121	TPL121	SPL121	PL123	TPL123	SPL123	
15	381	.5	.2	PL151	TPL151	SPL151	PL153	TPL153	SPL153	
18	457	1	.5	PL181	TPL181	SPL181	PL183	TPL183	SPL183	
21	534	1	.5	PL211	TPL211	SPL211	PL213	TPL213	SPL213	
24	610	1	.5	PL241	TPL241	SPL241	PL243	TPL243	SPL243	

RIDELLES AVANT OU ARRIÈRE 3" (76mm) de haut.

Attachées à la tablette

Dim. Tablette	Po.	mm	lb.	kg	Chrome	Greyseal
24	610	1	.5	TL243	TTL243	
30	762	1.3	.6	TL303	TTL303	
36	915	1.5	.7	TL363	TTL363	
42	1067	1.7	.8	TL423	TTL423	
48	1220	1.9	.9	TL483	TTL483	
54	1372	2.1	1.0	TL543	TTL543	
60	1524	2.3	1.1	TL603	TTL603	
72	1829	2.7	1.2	TL723	TTL723	

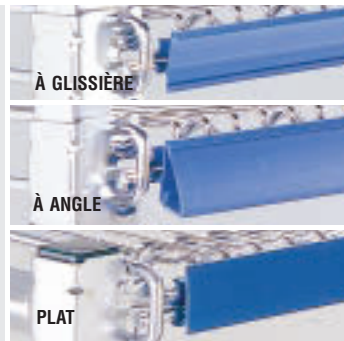

PD186

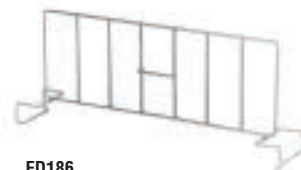

FD186



PL243



TL48

ACCESSOIRES



HB715



HB916



DVR54/DVC



CB-422



CA-326CR

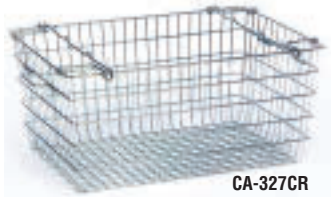

CA-327CR



CA-329S

PANIER Suspendus

Dim. nominale Po.	mm	Poids		Fini Chrome N° Cat.
		lb.	kg	
7x15x7	178x381x178	2.3	1.0	HB715
9x16x9	229x406x229	4	1.8	HB916

SÉPARATEURS - TIGES ET ATTACHES

Dimension Po.	mm	Poids		Fini Chrome	Fini Greyseal	Attache N° Cat.
		lb.	kg	N° Cat.	N° Cat.	
54	1372	.7	.3	DVR54	TDVR54	DVC
60	1524	.8	.4	DVR60	TDVR60	
72	1829	.8	.4	DVR72	TDVR72	
84	2134	.9	.4	DVR84	TDVR84	
96	2438	1.0	.5	DVR96	TDVR96	

Façon pratique de diviser chaque tablette. Une attache par tige est requise pour chaque tablette. Disposer les attaches entre les tiges de chaque tablette aux endroits voulus. Les tiges traversent les attaches à la hauteur totale de l'unité. Commander les attaches séparément.

PANIER À CATHÉTER

Dim. nominale Po.	mm	Poids		Fini Chrome N° Cat.
		lb.	kg	
4x4x22	102x102x559	1.5	.7	CB422

Conçu pour une utilisation avec les cathéters et les tubes d'estomac. Panier en treillis avec porte-étiquette.

PANIER À MAIN

Dim. nominale Po.	mm	Poids		Fini Chrome N° Cat.
		lb.	kg	
14x20x7%	356x508x197	2.5	1.1	CA-326CR

Idéal pour toute procédure impliquant la cueillette, le dépôt ou l'échange de matériel. Se stocke par emboîtement.

PANIER À FOURNITURE

Dim. nominale Po.	mm	Poids		Fini Chrome	Fini Acier Inox.
		lb.	kg	N° Cat.	N° Cat.
17x25x11	432x635x279	7.5	3.4	CA-327CR	
14x20x7%	356x508x197	2.5	1.1	CA-329CR	CA-329S

Le modèle CA-327CR peut être empilé en pliant les poignées.

ACCESSOIRES

ATTACHE DE POTEAUX

Pour attacher deux unités l'une derrière l'autre.

Chrome N° Cat. **PCL**
Greyscale N° Cat. **TPCL**



PCL

LOQUET DE SÉCURITÉ

Utiliser pour joindre une poignée au chariot à un niveau différent de la tablette ou pour assembler une barre de jonction au poteau sans disposer d'une tablette.

Chrome N° Cat. **LP**
Greyscale N° Cat. **TLP**



LP



SUPPORT DE CONTINUITÉ

Pour joindre une unité additionnelle en ligne droite à une unité de base Acier Inoxydable N° Cat. (PAH)
Pour unité additionnelle à 90°. Acier Inoxydable N° Cat. **PBC200**



PAH



SUPPORTS DE CONTINUITÉ POUR UNITÉS EN LIGNE DROITE. N° Cat. PAH

PIED D'ANCRAGE

Pour ancrer une unité de tablette au plancher. Pour installation régulière ou sécuritaire. Ancrage non inclus.

Chrome N° Cat. **FP**
Greyscale N° Cat. **TFP**



FP



SUPPORTS EN S POUR UNITÉS ADDITIONNELLES À 90°. N° Cat. PBC200

POIGNÉES conçues pour toutes les unités mobiles.

Longueur Po.	Tablette mm	Poids		Finis	Finis	Finis
		lb.	kg	Chrome N° Cat.	Greyscale N° Cat.	Acier Inox. N° Cat.
18	457	2.0	0.9	H18-OLD	T18-OLD	S18-OLD
21	534	2.2	1.0	H21-OLD	T21-OLD	S21-OLD
24	610	2.4	1.1	H24-OLD	T24-OLD	S24-OLD



H18-OLD

POIGNÉES conçues pour les chariots grillagés.

Longueur Po.	Tablette mm	Poids		Finis	Finis	Finis
		lb.	kg	Chrome N° Cat.	Greyscale N° Cat.	Acier Inox. N° Cat.
18	457	2.0	0.9	H18-OLD-EXT	TH18-OLD-EXT	H18S-OLD-EXT
21	534	2.2	1.0	H21-OLD-EXT	TH21-OLD-EXT	H21S-OLD-EXT
24	610	2.4	1.1	H24-OLD-EXT	TH24-OLD-EXT	H24S-OLD-EXT



H18-OLD-EXT

Impression de lettre sur l'insertion de la poignée (disponible sans frais) Lettrage de 12" (305mm) de longueur maximum. Si la poignée est assemblée à un autre niveau que la tablette, commander 2 loquets de sécurité (N° Cat. LP).

BARRES À CINTRES

La barre à cintres peut être ajoutée à toutes dimensions de tablettes en treillis. Spécifier la profondeur de la tablette lors de la commande.

Profondeur Po.	Tablette mm	Poids		Finis
		lb.	kg	Chrome N° Cat.
24	610	2.0	0.9	5024
30	762	2.0	0.9	5030
36	915	2.5	1.1	5036
42	1067	3.0	1.4	5042
48	1220	3.0	1.4	5048
54	1372	3.5	1.6	5054
60	1524	3.5	1.6	5060
72	1828	4.0	1.7	5072



5048-18

CINTRES : Ouvert **OH16**
Fermé **CRH**



ACCESSOIRES

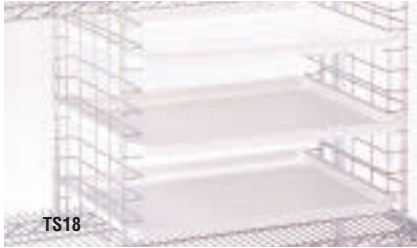

TS18

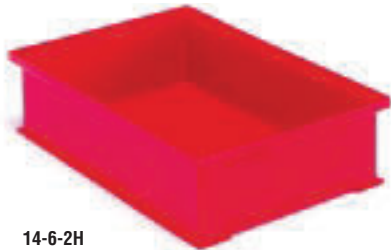

14-6-2H



TB40



RK1421



RK4024



RK4024-2

GLISSIÈRES À CABARET

Pour ranger toute dimension de cabaret ou bassin sur une largeur de tablette de 18" (457mm), 21" (534mm) ou 24" (610mm). Les glissières doivent être assemblées perpendiculairement entre 2 tablettes dans un espace de 22" (559mm).

Dim. Po.	mm	Poids		Fin	Fin
		lb.	kg	Chrome N° Cat.	Greyseal N° Cat.
18	457	2.5	1.1	TS18	TTS18
21	534	3.0	1.4	TS21	TTS21
24	610	3.5	1.6	TS24	TTS24

TIROIRS

lb.	Poids kg	Description	N° Cat.
3.0	1.4	Petit tiroir 12"x18"x5" H (305x457x127mm)	14-6-2H
		Séparateur long pour petit tiroir	DV18
		Séparateur court pour petit tiroir	DV12
3.5	1.6	Tiroir moyen 17"x22"x6" H (432x559x152mm)	TB40
		Séparateur long pour tiroir moyen	DV22
		Séparateur court pour tiroir moyen	DV17
		Pochette d'identification pour TB40	CH30
		Couvert pour tiroir TB40	TB40IL

SUPPORTS DE TIROIR AJUSTABLES

Largeur de tablette Po.	mm	Poids		Description	N° Cat.
		lb.	kg		
18	457	2.0	.9	Support seulement, petit tiroir	RK182H
21	534	2.0	.9	Support seulement, petit tiroir	RK212H
24	610	2.0	.9	Support seulement, petit tiroir	RK242H
21	534	2.0	.9	Support seulement, tiroir moyen	RK2140
24	610	2.0	.9	Support seulement, tiroir moyen	RK2440

SUPPORTS ET TIROIRS

UNITÉ COMPLÈTE INCLUS SUPPORT ET TIROIR (POCHETTE INCLUSE AVEC TIROIR MOYEN SEULEMENT)

Largeur de tablette Po.	mm	Poids		Description	N° Cat.
		lb.	kg		
18	457	4.5	2.0	Unité complète, petit tiroir	RK1418
21	534	5.0	2.3	Unité complète, petit tiroir	RK1421
24	610	5.5	2.5	Unité complète, petit tiroir	RK1424
21	534	6.0	2.7	Unité complète, tiroir moyen	RK4021
24	610	6.5	2.9	Unité complète, tiroir moyen	RK4024

SUPPORTS DOUBLES À TIROIRS

UNITÉ COMPLÈTE INCLUS SUPPORT ET TIROIRS (POCHETTES INCLUSES AVEC TIROIRS MOYENS SEULEMENT)

18	457	12	5.4	Unité complète, petit tiroir	RK1418-2
21	534	13	5.9	Unité complète, petit tiroir	RK1421-2
24	610	14	6.4	Unité complète, petit tiroir	RK1424-2
21	534	15	6.8	Unité complète, tiroir moyen	RK4021-2
24	610	16	7.3	Unité complète, tiroir moyen	RK4024-2

UNITÉ MURALE À CANTILEVERS
ACCESSOIRES POUR UNITÉ MURALE AVEC CANTILEVERS
 Supports s'ajustant aux tablettes Adapta Plus pour l'entreposage mural.

SYSTÈME D'ÉTAGÈRES ADAPTA PLUS

UNITÉS COMPLÈTES (POTEAUX, SUPPORTS ET TABLETTES)

Dim. nominale Po.	mm	Poids		1 Tablette Poteaux 13"		Poids		2 Tablettes Poteaux 24"		Poids		3 Tablettes Poteaux 36"	
		lb.	kg	Chrome N° Cat. avec PCA	lb.	kg	Chrome N° Cat. avec PCA	lb.	kg	Chrome N° Cat. avec PCA	lb.	kg	Chrome N° Cat. avec PCA
12x24	305x610	10	4.5	1WA1224	18	8.2	2WA1224	26	11.8	3WA1224			
12x30	305x762	12	5.5	1WA1230	21	9.5	2WA1230	30	13.6	3WA1230			
12x36	305x914	13	5.9	1WA1236	24	10.9	2WA1236	35	15.9	3WA1236			
12x42	305x1067	15	6.8	1WA1242	27	12.3	2WA1242	39	17.7	3WA1242			
12x48	305x1220	16	7.3	1WA1248	30	13.6	2WA1248	44	20.0	3WA1248			
avec PCA													
15x30	381x762	13	5.9	1WA1530	22	10.0	2WA1530	32	14.5	3WA1530			
15x36	381x914	15	6.8	1WA1536	25	11.4	2WA1536	37	16.8	3WA1536			
15x42	381x1067	16	7.3	1WA1542	28	12.7	2WA1542	41	18.6	3WA1542			
15x48	381x1220	18	8.2	1WA1548	31	14.1	2WA1548	46	20.9	3WA1548			
avec SMB													
18x30	457x762	14	6.4	1WA1830	23	10.4	2WA1830	34	15.4	3WA1830			
18x36	457x914	16	7.3	1WA1836	26	11.8	2WA1836	39	17.7	3WA1836			
18x42	457x1067	17	7.7	1WA1842	29	13.2	2WA1842	43	19.5	3WA1842			
18x48	457x1220	19	8.6	1WA1848	32	14.5	2WA1848	48	21.8	3WA1848			

COMPOSANTES

Description	Chrome N° Cat.
Support 18"	(457 mm) SMB18
Support 21"	(534 mm) SMB21
Support 24"	(610 mm) SMB24
Cantilever 12"	(305 mm) PCA12
Cantilever 15"	(381 mm) PCA15
Cantilever 18"	(457 mm) PCA18
Support mural	WMB
Double support 18"	(457 mm) SMB18-2
Double support 21"	(457 mm) SMB21-2
Double support 24"	(610 mm) SMB24-2
Double bride de coin	PCC-2

Note:

- Pour unité additionnelle en ligne droite ajouter (PAH)/ poteaux et tablettes de type cantilever.
- La résistance du mur devra être compatible avec la capacité de chargement de l'unité.
- Les boulons d'ancrage au mur ne sont pas inclus.
- Les unités de 12" (305mm) et de 15" (381mm) de profondeur requièrent des cantilevers de modèle **PCA12** ou **PCA15**.
- Les unités de 18" (457mm), 21" (534mm) et 24" (610mm) de profondeur requièrent des supports **SMB**.

SUPPORTS MURAUX DE STYLE DIRECT

Description	Chrome N° Cat.
Support mural 12"	(305 mm) DSMB12
Support mural 15"	(381 mm) DSMB15
Support mural 18"	(457 mm) DSMB18
Support mural 21"	(534 mm) DSMB21
Support mural 24"	(610 mm) DSMB24
Support mural (double) 12"	(305 mm) DSMB12-2
Support mural (double) 15"	(381 mm) DSMB15-2
Support mural (double) 18"	(457 mm) DSMB18-2
Support mural (double) 21"	(534 mm) DSMB21-2
Support mural (double) 24"	(610 mm) DSMB24-2

- Utiliser avec tablette en treillis Adapta Plus.
- La résistance du mur devra être compatible avec la capacité de chargement de l'unité.
- Les boulons d'ancrage au mur ne sont pas inclus.

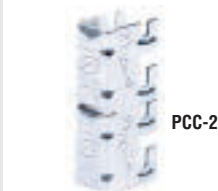
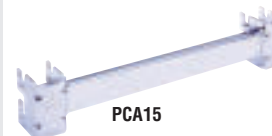

SYSTÈME D'ÉTAGÈRES ADAPTA PLUS

UNITÉS, CHARIOTS ET MODULES DE SÉCURITÉ



SEC484F

UNITÉS ET CHARIOTS DE SÉCURITÉ

Idéales pour l'entreposage ou transport de marchandise coûteuse. Construction aérée en treillis avec ouverture de 2"x2" (51x51mm). Permet une visibilité accrue pour vérification de la marchandise en tout temps.

Possibilité d'ajouter des roues. Pour un usage ultra-robuste, ajouter une base d'acier avec des roues de type plaque de 6" (152mm).

Lorsque le nombre de tablettes est à déterminer, prendre en considération que la tablette du haut et la tablette du bas font partie intégrante de l'unité.

Exemple: Une unité SEC484F inclus quatre tablettes. Trois sont utilitaires pour le rangement et la quatrième est utilisée comme dessus de l'unité.

STATIONNAIRES

Dim. nominale Po.	mm	Poids		3 TABLETTES Fini Chrome N° Cat.		Poids		4 TABLETTES Fini Chrome N° Cat.		5 TABLETTES Fini Chrome N° Cat.	
		lb.	kg	lb.	kg	lb.	kg	lb.	kg		
24x30x60	610x762x1524	166	75.3	SEC303F	176	79.8	SEC304F	186	84.4	SEC305F	
24x36x60	610x915x1524	216	98.0	SEC363F	228	103.4	SEC364F	244	110.7	SEC365F	
24x48x60	610x1220x1524	262	118.8	SEC483F	262	118.8	SEC484F	294	133.4	SEC485F	
24x60x60	610x1524x1524	296	134.3	SEC603F	316	143.3	SEC604F	336	152.4	SEC605F	

Pour créer une unité mobile, utiliser le même N° de Cat. que ci-dessus et commander séparément 4 roues à tiges pivotantes modèle 5C. Également disponibles avec finis Greyseal ou Acier Inoxydable.

BASES MOBILES ROBUSTES (BASE D'ACIER)

Dim. nominale Po.	mm	Poids		3 TABLETTES Fini Chrome N° Cat.		Poids		4 TABLETTES Fini Chrome N° Cat.		5 TABLETTES Fini Chrome N° Cat.	
		lb.	kg	lb.	kg	lb.	kg	lb.	kg		
24x30x68	610x762x1524	225	102.1	SEC303DH	235	106.6	SEC304DH	245	111.1	SEC305DH	
24x36x68	610x915x1524	284	128.8	SEC363DH	298	135.2	SEC364DH	314	142.4	SEC365DH	
24x48x68	610x1220x1524	339	153.8	SEC483DH	355	162.0	SEC484DH	371	168.3	SEC485DH	
24x60x68	610x1524x1524	387	175.5	SEC603DH	407	184.6	SEC604DH	427	193.7	SEC605DH	

- Disponible avec roues de 5" (127mm) ou 6" (152mm). Ajouter le suffixe 5 ou 6 au N° de Cat.
- Spécifier une base d'acier en Nickel Chrome pour usage «ESD».

Note: Les unités et chariots sécuritaires sont expédiés déjà assemblés et prêts à utiliser.



SEC304DH

MODULES SÉCURITAIRES

Pour créer un espace sécuritaire entre deux tablettes standards Adapta Plus. Le module inclus: panneau arrière, panneaux latéraux, porte et glissières.

Dim. nominale Po.	mm	Poids		Fini Chrome N° Cat.	
		lb.	kg	lb.	kg
24x30x20	610x762x508	30	13	SEC2430MOD	
24x48x20	610x1220x508	40	18	SEC2448MOD	
24x60x20	610x1524x508	45	20	SEC2460MOD	

Note: Poteaux et tablettes doivent être commandés séparément.



SEC2448MOD

MINI CHARIOTS DE SÉCURITÉ ET CHARIOTS D'UTILITÉ

Résistants, économiques, modulables et versatiles. Les chariots utilitaires peuvent être fabriqués entièrement sur mesure avec les accessoires répondant à tous besoins. Possibilité d'inscrire le nom de la compagnie ou du service dans la poignée.

SYSTÈME D'ÉTAGÈRES ADAPTA PLUS

MINI CHARIOTS DE SÉCURITÉ

Dim. nominale Po.	mm	Poids		Fini Chrome N° Cat.
		lb.	kg	
18x30x36	457x762x915	75	34.0	MB1830-1
18x30x36	457x762x915	80	36.3	MB1830US

MB1830US inclus deux tiroirs 14-6-2H et une tablette du haut et du bas en Acier Inoxydable.



MB1830-1

CHARIOTS D'UTILITÉS À 2 TABLETTES

Dim. nominale Po.	mm	Poids		Fini Chrome N° Cat.	Fini Greyseal N° Cat.	Fini Acier Inox. N° Cat.
		lb.	kg			
18x24	457x610	40	18.1	C282	TC282	SC282
18x30	457x762	43	19.5	C283	TC283	SC283
18x36	457x915	48	21.8	C284	TC284	SC284
18x42	457x1067	52	23.6	C285	TC285	SC285
18x48	457x1220	54	24.5	C286	TC286	SC286
21x36	534x915	56	25.4	C214	TC214	SC214
24x24	610x610	58	26.3	C242	TC242	SC242
24x30	610x762	60	27.2	C243	TC243	SC243
24x36	610x915	63	28.6	C244	TC244	SC244
24x42	610x1067	65	29.5	C245	TC245	SC245
24x48	610x1220	67	30.4	C246	TC246	SC246

- Inclus pare-chocs de 3" (76mm), roues à tiges pivotantes 4"x1" (102x25mm) en caoutchouc robuste semi-élastique et une poignée.
- Livré non assemblé - Poteaux de 30" (762mm).
- Couvert solide pour tablette disponible.
- Autres dimensions également disponibles.



C244

CHARIOTS D'UTILITÉS À 3 TABLETTES

Dim. nominale Po.	mm	Poids		Fini Chrome N° Cat.	Fini Greyseal N° Cat.	Fini Acier Inox. N° Cat.
		lb.	kg			
18x24	457x610	47	21.3	C382	TC382	SC382
18x30	457x762	51	23.1	C383	TC383	SC383
18x36	457x915	58	26.3	C384	TC384	SC384
18x42	457x1067	63	28.6	C385	TC385	SC385
18x48	457x1220	67	30.4	C386	TC386	SC386
21x36	534x915	68	30.8	C314	TC314	SC314
24x24	610x610	69	31.3	C342	TC342	SC342
24x30	610x762	72	32.7	C343	TC343	SC343
24x36	610x915	75	34.0	C344	TC344	SC344
24x42	610x1067	79	35.8	C345	TC345	SC345
24x48	610x1220	83	37.6	C346	TC346	SC346

- Inclus pare-chocs de 3" (76mm), roues à tige pivotantes 4"x1" (102x25mm) en caoutchouc robuste semi-élastique et une poignée.
- Livré non assemblé - Poteaux de 30" (762mm).
- Couvert solide pour tablette disponible.
- Autres dimensions également disponibles.



C344

PLATES-FORMES ET TABLETTES INVERSÉES

Les plates-formes servent à conserver les articles dans les entrepôts et les chambres froides. Supporte les charges lourdes. Les tablettes inversées avec rebords retiennent les objets. Idéales pour les charges légères.



PFM1848

PLATE-FORMES AVEC TREILLIS (STATIONNAIRES OU MOBILES)

Dim. nominale Po.	mm	Poids lb. kg		Fini Chrome N° Cat.
18x24	457x610	26	11.8	PFM1824
18x30	457x762	28	12.7	PFM1830
18x36	457x915	31	14.1	PFM1836
18x48	457x1220	33	15.0	PFM1848
24x24	610x610	28	12.7	PFM2424
24x30	610x762	30	13.6	PFM2430
24x36	610x915	33	15.0	PFM2436
24x48	610x1220	35	15.9	PFM2448
24x54	610x1372	38	17.2	PFM2454
24x60	610x1829	40	18.1	PFM2460

- Base soudée ultra-robuste
- Hauteur stationnaire - 10 1/2" (267mm).
- Hauteur mobile - 16 1/2" (419mm).
- Facilité de nettoyage
- Tablette en treillis s'ajuste au support et supporte les charges lourdes
- Pour unité mobile ajouter le préfixe M au N° de Cat.



Tablette inversée 1848R-IV

TABLETTES INVERSÉES

Dim. nominale Po.	mm	Poids lb. kg		Fini Chrome N° Cat.	Fini Greyseal N° Cat.
15x36	381x915	6	2.7	1536R-IV	T1536R-IV
15x48	381x1220	7	3.2	1548R-IV	T1548R-IV
15x60	381x1524	10	4.5	1560R-IV	T1560R-IV
18x36	457x915	8	3.6	1836R-IV	T1836R-IV
18x48	457x1220	10	4.5	1848R-IV	T1848R-IV
18x60	457x1524	14	6.4	1860R-IV	T1860R-IV
24x36	610x915	10	4.5	2436R-IV	T2436R-IV
24x48	610x1220	12	5.4	2448R-IV	T2448R-IV
24x60	610x1524	16	7.3	2460R-IV	T2460R-IV



Unité de tablettes inversées

Le système d'étagères sismique Adapta Plus est approuvé par le "California Office of Statewide Health Planning and Development (OSHPD)". Ces produits ont été spécialement conçus et testés pour assurer un maximum de résistance et de stabilité durant les tremblements de terre. Les unités d'entreposage sont munies de pieds d'ancrage boulonnés au plancher et d'entretoises de contre-balancement sur les côtés et à l'arrière. Des collets de retenue sont disponibles avec le système ultra-robuste de rails de plancher Cari-Stor.

SYSTÈME D'ÉTAGÈRES SÉISMIQUE

UNITÉ SÉISMIQUE

NOTE: Les tablettes doivent être commandées séparément (voir page 6).

ENSEMBLE SIMPLE DE TABLETTES

Composantes requises:

2 ensembles latéraux, 1 ensemble arrière, 4 pieds d'ancrage sismique et 4 poteaux fixes par unité de tablettes.

ENSEMBLE LATÉRAL

Inclus 2 entretoises de contre-balancement et la quincaillerie.

Profondeur Po.	mm	Poids		Fini Chrome N° Cat.
		lb.	kg	
18	455	5	2.3	SIS18EK
21	530	6	2.7	SIS21EK
24	610	7	3.2	SIS24EK

ENSEMBLE ARRIÈRE

Inclus 2 entretoises de contre-balancement et la quincaillerie.

Longueur Po.	mm	Poids		Fini Chrome N° Cat.
		lb.	kg	
36	910	9	4.1	SIS36BK
48	1220	10	4.5	SIS48BK
60	1525	10	4.5	SIS60BK

ENSEMBLE DOUBLE

Composantes requises:

2 ensembles latéraux, 1 ensemble arrière, 1 ensemble d'attaches pour poteaux, 4 pieds d'ancrage et 4 poteaux par paire d'unités.

ENSEMBLE DOUBLE

Inclus 2 entretoises de contre-balancement entre les deux unités et la quincaillerie. Un ensemble est requis pour chaque paire d'unité double x 2.

Profondeur Po.	mm	Poids		Fini Chrome N° Cat.
		lb.	kg	
36	910	9	4.5	SIS36BK
42	1067	11	5.0	SIS42BK
48	1220	11	5.0	SIS48BK

ENSEMBLE LATÉRAL

Inclus 2 entretoises de contre-balancement et toute la quincaillerie d'assemblage.

Profondeur Po.	mm	Poids		Fini Chrome N° Cat.
		lb.	kg	
2 - 18	457	9	4.1	SIS36EK
2 - 21	534	10	4.5	SIS42EK
2 - 24	610	10	4.5	SIS48EK

ATTACHES DE POTEAUX

6 attaches de poteaux sont requises pour chaque unité double.
N° Cat. PCL

PIED D'ANCRAGE SÉISMIQUE

Fabriqué en Acier Inoxydable.
Ancrage non inclus.
N° Cat. SIS-SFP



SYSTÈME CARI-STOR

Le système Cari-Stor à haute densité de rangement sur rails est une solution unique et polyvalente pour résoudre tous les problèmes d'entreposage. L'espace et l'efficacité d'entreposage sont optimisés. En effet, ce produit économique permet d'augmenter l'espace d'entreposage de 40 % et plus.



Ce système à rails de plancher permet de déplacer facilement des charges considérables. Tous les systèmes d'étagères peuvent servir à créer un espace d'entreposage à haute capacité tout en fournissant des solutions spécifiques aux problèmes d'entreposage.

SYSTÈME CARI-STOR

Cari-Stor

La base conçue avec roulement à billes permet de bouger facilement les unités (jusqu'à 2000 lbs (907kg)). Ces rails de planchers avec sillon en «V» en aluminium anodisé sont non-corrosifs et faciles à nettoyer.

Notre assistance est disponible pour déterminer l'agencement et le prix.

- Dimensions et finis de tablettes en page 6 et 7.
- Agencement, prix et dimensions sur demande.



SYSTÈME ADAPTA FLEX

Combine des paniers et des tablettes à inclinaison simple et à inclinaison double avec des tablettes planes et des accessoires pour produire un entreposage adapté à vos besoins particuliers.



SB2048

PANIER À FOURNITURE

Dim. nominale Po.	mm	Poids		Fini Chrome N° Cat.	Fini Greyseal N° Cat.
		lb.	kg		
20x24x13	508x610x330	10	4.5	SB2024	TSB2024
20x36x13	508x915x330	12	5.4	SB2036	TSB2036
20x48x13	508x1220x330	14	6.3	SB2048	TSB2048
20x60x13	508x1525x330	16	7.3	SB2060	TSB2060

Utiliser avec tablettes de 18" (457mm) de profondeur.
• Séparateur de panier #DV2010.



TSB2060-2

PANIER À FOURNITURE À REBORD DOUBLE

Dim. nominale Po.	mm	Poids		Fini Chrome N° Cat.	Fini Greyseal N° Cat.
		lb.	kg		
20x24x13	510x610x330	10	4.5	SB2024-2	TSB2024-2
20x36x13	510x915x330	12	5.4	SB2036-2	TSB2036-2
20x48x13	510x1220x330	14	6.3	SB2048-2	TSB2048-2
20x60x13	510x1525x330	16	7.3	SB2060-2	TSB2060-2

Utiliser avec tablettes de 18" (457mm) de profondeur.



SL48

PANIER À FOURNITURE À INCLINAISON SIMPLE

Dim. nominale Po.	mm	Poids		Fini Chrome N° Cat.	Fini Greyseal N° Cat.
		lb.	kg		
20x24x13	508x610x330	10	4.5	SL24	TSL24
20x36x13	508x915x330	12	5.4	SL36	TSL36
20x48x13	508x1220x330	14	6.3	SL48	TSL48
20x60x13	508x1525x330	16	7.3	SL60	TSL60

Utiliser avec tablettes de 18" (457mm) de profondeur.



STR48AP

PANIER À FOURNITURE À INCLINAISON DOUBLE

Dim. nominale Po.	mm	Poids		Fini Chrome N° Cat.	Fini Greyseal N° Cat.
		lb.	kg		
20x24x13	508x610x330	15	6.8	STR24AP	TSTR24AP
20x36x13	508x915x330	17	7.7	STR36AP	TSTR36AP
20x48x13	508x1220x330	19	8.6	STR48AP	TSTR48AP
20x60x13	508x1525x330	21	9.5	STR60AP	TSTR60AP

Utiliser avec tablettes de 21" (534mm) de profondeur.

• Ces composantes peuvent être utilisées avec le système de poteaux et de tablettes Adapta Plus. Pour créer une unité hors série, choisir simplement quatre poteaux, les paniers et les roues.

COMBINAISON

Vous pouvez construire votre propre chariot en utilisant divers paniers et tablettes modulaires Adapta Flex.

Exemple:
1 panier **SB2036**.
1 panier **SL2036**.
2 tablettes standards.
4 poteaux de 60" (1525mm).
2 roues à tiges pivotantes de 5" (127mm).
2 roues à plaques de 5" (127mm) avec freins.
4 pare-chocs.

Dimension : 20"x37"x66" H hors-tout. (508x940x1676mm).
Poids : 71.5 lb. (32kg).



Combinaison Adapta Flex

SYSTÈME ADAPTA FLEX

CHARIOT ADAPTA-FLEX - INCLINAISON SIMPLE

Dim. nominale Po.	mm	Poids		Fini Chrome		Fini Greyseal	
		lb.	kg	N° Cat.	N° Cat.	N° Cat.	N° Cat.
20x50x78	508x1270x1981	121	55	AF005		TAF005	

Inclus:

- 3 paniers à inclinaison simple.
- 3 tablettes.
- Porte-étiquettes.
- Pare-chocs.
- 4 roues de 5" (127mm) pivotantes, 2 avec freins.

CHARIOT ADAPTA-FLEX - COMBO PANIER/TABLETTE

Dim. nominale Po.	mm	Poids		Fini Chrome		Fini Greyseal	
		lb.	kg	N° Cat.	N° Cat.	N° Cat.	N° Cat.
20x50x78	508x1270x1981	85	39	AF010		TAF010	

Inclus:

- 6 paniers à fourniture.
- 1 tablette.
- 20 séparateurs de panier.
- Porte-étiquettes.
- Pare-chocs.
- 4 roues de 5" (127mm) pivotantes, 2 avec freins.

CHARIOT ADAPTA-FLEX - COMBO PANIER/TABLETTE/TIROIR

Dim. nominale Po.	mm	Poids		Fini Chrome		Fini Greyseal	
		lb.	kg	N° Cat.	N° Cat.	N° Cat.	N° Cat.
25x50x78	635x1270x1981	130	59	AF020		TAF020	

Inclus:

- 5 paniers à fourniture de 24" (610mm).
- 5 tablettes de 24" (610mm).
- 2 tablettes de 48" (1220mm).
- 5 séparateurs de panier.
- 5 tiroirs avec séparateurs et pochettes d'identification.
- Porte-étiquettes.
- Pare-chocs.
- 4 roues de 5" (127mm) pivotantes, 2 avec freins.

CHARIOT ADAPTA-FLEX - PANIER/TABLETTE

Dim. nominale Po.	mm	Poids		Fini Chrome		Fini Greyseal	
		lb.	kg	N° Cat.	N° Cat.	N° Cat.	N° Cat.
20x50x66	508x1270x1676	140	64	PLIV48		TPLIV48	

Inclus:

- 3 paniers à fourniture avec 20 séparateurs.
- 3 tablettes avec 6 séparateurs.
- 3 tiroirs avec diviseurs.
- Porte-étiquettes.
- Pare-chocs.
- 4 roues de 5" (127mm) pivotantes.



AF005



AF010



AF020



PLIV48

SYSTÈME ADAPTA FLEX

Ces chariots offrent un moyen mobile efficace d'entreposer des sutures et des petites fournitures dans les zones achalandées de différents départements. Les paniers à inclinaison simple et à inclinaison double assurent une excellente visibilité, organisation et gestion des stocks.



909-246-B



STR448AP



SL548

SYSTÈME DE PANIERS EMPILABLES MOBILES

Dim. nominale Po.	mm	Poids		Fini Chrome
		lb.	kg	N° Cat.
20x24x66	508x610x1676	92	41.7	909-246-B
20x48x66	508x1220x1676	120	54.4	909-486-B

Model 909-246-B inclus:
6 paniers, 10 séparateurs.
6 porte-étiquettes, 2 roues à tiges pivotante de 5" (127mm).
2 roues pivotantes de 5" (127mm) avec freins.

Model 909-486-B inclus:
6 paniers, 20 séparateurs, 6 porte-étiquettes et 4 roues pivotantes de 5" (127mm).

CHARIOTS POUR SUTURES

Dim. nominale Po.	mm	Poids		Fini Chrome
		lb.	kg	N° Cat.
22x26x55	559x660x1397	55	25	SL424
22x38x55	559x965x1397	63	29	SL436
22x50x55	559x1270x1397	71	32	SL448
22x26x68	559x660x1727	65	29	SL524
22x38x68	559x965x1727	75	34	SL536
22x50x68	559x1270x1727	85	39	SL548
22x26x55	559x660x1397	75	34	STR424AP
22x38x55	559x965x1397	83	38	STR436AP
22x50x55	559x1270x1397	91	41	STR448AP
22x26x68	559x660x1727	90	40	STR524AP
22x38x68	559x965x1727	100	45	STR536AP
22x50x68	559x1270x1727	110	50	STR548AP

Modèles **SL424, SL436 et SL448** inclus:
4 paniers inclinés, 4 porte-étiquettes, 2 roues pivotantes de 5" (127mm).
2 roues pivotantes de 5" (127mm) avec freins et pare-chocs.

Modèles **SL524, SL536 et SL548** inclus:
5 paniers inclinés, 5 porte-étiquettes, 2 roues pivotantes de 5" (127mm).
2 roues pivotantes de 5" (127mm) avec freins et pare-chocs.

Modèles **STR424AP, STR436AP et STR448AP** inclus:
4 paniers à double inclinaison, 4 porte-étiquettes et 4 roues pivotantes de 5" (127mm).

Modèles **STR524, STR536 et STR548AP** inclus:
5 paniers à double inclinaison, 5 porte-étiquettes et 4 roues pivotantes de 5" (127mm).

Nous offrons une gamme complète de chariots pour bien gérer l'entreposage et le transport des solutés. L'utilisation de paniers divisibles sur bases permet d'optimiser l'espace d'entreposage, la séparation des produits et la convivialité.

CHARIOTS À SOLUTÉS

MINI CHARIOT À SOLUTÉS

Dim. nominale Po.	mm	Poids		Fini Chrome N° Cat.
		lb.	kg	
22x26x48	559x660x1220	90	40.8	IV40

- Inclus 10 séparateurs et 4 roues pivotantes de 5" (127mm).
- Contient 4 paniers empilables.
- Aussi disponible avec roues ultra-robustes de 6" (152mm).



IV40

CHARIOT DE TRANSPORT À SOLUTÉS

Dim. nominale Po.	mm	Poids		Fini Chrome N° Cat.
		lb.	kg	
20x50x48	559x1270x1220	125	57	IV80

- Inclus 20 séparateurs et 4 roues pivotantes de 5" (127mm).
- Contient 8 paniers empilables.
- Base avec poignée.
- Aussi disponible avec roues ultra-robustes de 6" (152mm).



IV80

CHARIOTS À SOLUTÉS

Dim. nominale Po.	mm	Poids		Fini Chrome N° Cat.
		lb.	kg	
24x24x69	610x610x1753	85	39	IV2424
24x42x69	610x1067x1753	150	68	IV2445
24x63x69	610x1600x1753	220	100	IV2463

- Charger de l'arrière et prendre de l'avant.
- Ensemble complet avec paniers, séparateurs et porte-étiquettes.
- 4 roues de 6" (152mm) pivotantes, 1 avec verrou.



IV2424/IV2445

CHARIOTS TUBULAIRES À FOURNITURES

Conçus pour allier robustesse et polyvalence. La charpente tubulaire est soudée à la base d'acier pour former une unité durable d'une seule pièce. Une gamme complète de dimensions et de configurations est offerte.



CTU-48



CVTU-6040



SVTU7040

CHARIOTS TUBULAIRES

Tablettes ouvertes pour le linge et les tampons de la salle d'opération.

Dim. nominale Po.	mm	Poids		Fini Chrome N° Cat.
		lb.	kg	
26x51x66	660x1295x1676	145	65.8	CTU-48
26x63x66	660x1600x1676	169	76.7	CTU-60

Les caractéristiques standards incluent:

- 4 tablettes en treillis.
- Base en acier soudée pour une stabilité accrue et avec pare-chocs de pourtour pour protéger les murs et les portes.
- Tablette du bas en acier inoxydable pour une hygiène accrue.
- 4 roues ultra robustes de 6" (152mm) — 3 pivotantes et 1 pivotante avec verrou pour faciliter le transport.

CHARIOTS TUBULAIRES

Avec tiroirs pour les systèmes à fournitures.

Dim. nominale Po.	mm	Poids		Fini Chrome N° Cat.
		lb.	kg	
26x54x66	660x1372x1676	184	83.5	CVTU-4840
26x66x66	660x1676x1676	205	93.0	CVTU-6040
26x80x66	660x2032x1676	230	104.3	CVTU-8040

- Base avec pare-chocs de pourtour et tablette du bas en acier inoxydable.
- 4 tablettes réglables de treillis en nickel chrome.
- Grille arrière avec mailles de 3"x3" (76x76mm).
- Porte-étiquettes.
- 7 tiroirs (Sont inclus: séparateurs: 1 long, 2 courts et pochettes d'identification).
- 4 roues de 6" (152mm) — 2 pivotantes et 2 rigides.

CHARIOTS TUBULAIRES

Sans base pour des utilisations à niveau.

Dim. nominale Po.	mm	Poids		Fini Chrome N° Cat.
		lb.	kg	
24x63x65	610x1600x1651	185	83.9	SVTU5040
24x78x65	610x1981x1651	200	90.7	SVTU7040

- 4 tablettes en treillis Nickel Chrome ajustables.
- Grille arrière avec mailles de 3"x3" (76x76mm).
- Porte-étiquettes.
- 7 tiroirs (Sont inclus: séparateurs: 1 long, 2 courts et pochettes d'identification).
- 4 roues de 6" (152mm) — 2 pivotantes et 2 rigides.

Ces chariots emploient une combinaison de tablettes à treillis et/ou de tiroirs d'entreposage de plastique pour offrir une vaste gamme de solutions d'entreposage. Les charpentes tubulaires sont conçues pour allier robustesse et polyvalence dans les utilisations quotidiennes, et incorporent une base d'acier.

CHARIOTS TUBULAIRES À FOURNITURES

CHARIOT TUBULAIRE

Avec une rangée double de tiroirs

Dim. nominale Po.	mm	Poids lb. kg	Fini Chrome N° Cat.
26x74x66	660x1880x1676	250 113.4	ORVTU

- 1 base avec pare-choc de pourtour avec tablette du bas en Acier Inoxydable.
- 3 tablettes ajustables en treillis Nickel Chrome.
- 1 grille arrière avec mailles de 3"x3" (76x76mm).
- Porte-étiquettes.
- 14 tiroirs avec séparateurs (1 long, 2 courts et pochettes d'identification).
- 4 roues de 6", 2 pivotantes et 2 rigides.



ORVTU

CHARIOTS À TIROIRS

Offerts avec 1, 2 ou 3 rangées de tiroirs pour optimiser l'espace d'entreposage dans les espaces limités.

Dim. nominale Po.	mm	Poids lb. kg	Fini Chrome N° Cat.
22x26x56	559x660x1422	95 43.1	DRAW-7
22x45x56	559x1143x1422	155 70.3	DRAW-14
22x64x56	559x1626x1422	220 100.0	DRAW-21

- Chariot inclut tiroirs **TB40**, séparateurs (1 long, 2 courts par tiroir) et pochettes.
- Roues à plaque standards de 5" (127mm).
- Base d'acier.



DRAW-7

DRAW-14



DRAW-21

CHARIOTS TUBULAIRES À FOURNITURES



TU48R

TABLETTES POUR TUBULAIRE

Dim. nominale Po.	mm	Poids		Fini Chrome N° Cat.
		lb	kg	
21½x47¼	546x1213	44	19.9	TU48R
21½x59¼	546x1517	51	23.1	TU60R



TL48

RIDELLES AVANT OU ARRIÈRE 3" (76mm) haut. Attachées à la tablette.

Dim. tablettes Po.	mm	Poids		Fini Chrome N° Cat.
		lb.	kg	
24	610	1	.5	TL243
30	762	1.3	.6	TL303
36	915	1.5	.7	TL363
42	1067	1.7	.8	TL423
48	1220	1.9	.9	TL483
54	1372	2.1	1.0	TL543
60	1524	2.3	1.1	TL603
72	1829	2.7	1.2	TL723



PD186

SÉPARATEURS POUR TABLETTE EN TREILLIS. Conçus pour séparer les produits avec efficacité, 6" (152mm) ou 8" (203mm) de haut, les séparateurs s'ajustent à la tablette.

Dim. tablettes Po.	mm	Poids lb.	kg	Hauteur 6"		Hauteur 8"	
				Fini Chrome N° Cat.	Fini Chrome N° Cat.		
12	305	1	.5	PD126	PD128		
15	381	1	.5	PD156	PD158		
18	457	1.4	.6	PD186	PD188		
21	534	1.4	.6	PD216	PD218		
24	610	1.4	.6	PD246	PD248		



CAT-15

SUPPORT À CATHETER

S'accroche à l'extrémité du chariot tubulaire.

Dim. nominale Po.	mm	Poids		Fini Chrome N° Cat.
		lb.	kg	
17½x3¾x40¼	454x953x1022	12	5.4	CAT-15



TB40

TIROIRS / SÉPARATEURS

Poids		Description	N° Cat.
lb.	kg		
3.5	1.6	Tiroir moyen 17"x22"x6" H (432x559x152mm)	TB40
		Séparateur long	DV22
		Séparateur court	DV17
		Pochette d'identification	CH30

PORTE-ÉTIQUETTES

Description	Glissière		À angle	
	N° Cat.	N° Cat.	N° Cat.	N° Cat.
Pour CVTU4840	R131	S131		
Pour CTU48	R146	S146		
Pour CTU60	R158	S158		
Pour CVTU6040	R141	S141	R158	
Pour CVTU8040	R158	S158		
Pour ORVTU	R131	S131	R135	

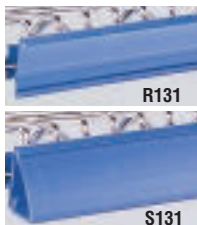

R131

S131

Ces produits uniques sont conçus pour allier robustesse et durabilité. Fabriqué pour un usage routier, le produit est formé d'une base soudée robuste et d'une charpente tubulaire.

CHARIOTS ROBUSTES

CHARIOTS À BUANDERIE WINSOR

Tablettes fixes

Dim. nominale Po.	mm	Poids		Tablettes	Fini Chrome N° Cat.
		lb	kg		
24x60x71	610x1524x1803	180	81.6	3	WRW60
24X60X71	610x1524x1803	180	81.6	3	WRF60

- Chariot tubulaire avec base d'acier et portes optionnelles.
- Grille arrière entièrement soudée.
- Les portes avant s'ouvrent à 270°.
- **Roues non incluses, réviser la page 14 pour la capacité de chargement.**
- Modèle **WRW60**: tablette du bas en treillis.
- Modèle **WRF60**: inclut tablette du bas solide en Acier Inoxydable.

CHARIOTS À BUANDERIE LONDON

Transformable pour retour de marchandise en vrac.

Dim. nominale Po.	mm	Poids		Tablettes	Fini Chrome N° Cat.
		lb	kg		
24x60x65	610x1524x1651	180	81.6	3	LNW60
24x60x65	610x1524x1651	180	81.6	3	LNF60

- Base d'acier et charpente tubulaire ultra-robuste..
- Les portes avant s'ouvrent à 270°.
- 2 tablettes rabattables pour former un chariot entièrement fermé pour retour de marchandise en vrac.
- **Roues non incluses, réviser la page 14 pour la capacité de chargement.**
- Modèle **LNW60**: tablette du bas en treillis.
- Modèle **LNF60**: inclut tablette du bas solide en Acier Inoxydable.

CHARIOT ULTRA-ROBUSTE POUR USAGE ROUTIER

Pour le transport de marchandise en vrac ou contenants provenant de l'extérieur.

Dim. nominale Po.	mm	Poids		Fini Chrome N° Cat.
		lb	kg	
24x69x66¼	610x1753x1683	182	82.6	BAX65

- Les tablettes sont vendus séparément #BAX65-SH
- **Roues non incluses, réviser la page 14 pour la capacité de chargement.**
- Base d'acier ultra-robuste avec pare-chocs de pourtour.
- Tablette du bas solide en Acier Inoxydable.

CHARIOT DE DISTRIBUTION À L'EXTÉRIEUR

Dim. nominale Po.	mm	Poids		Fini Chrome N° Cat.
		lb	kg	
28x68x74½	711x1727x1892	218	89	LEVBC65

- Formé d'une charpente d'acier de 1½" (32mm).
- Base en tube carré de 1" (25mm) avec pare-chocs de pourtour.
- Le côté ouvert est fermé par un filet d'arrimage de nylon.
- **Roues non incluses, réviser la page 14 pour la capacité de chargement.**

Options:

- Tablette du bas en treillis #LEVBC65-BS



WRW60



LNF60



BAX65



LEVBC65

CHARIOTS SPÉCIALISÉS

Ces chariots spécialisés illustrent la flexibilité de nos produits. Les produits standards sont utilisés pour configurer les chariots spécialisés illustrés.

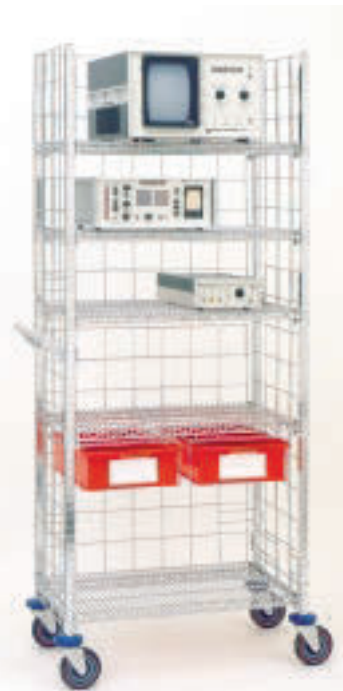

VM2136

CHARIOT POUR MONITEUR

Système efficace pour gérer le matériel et les accessoires de contrôle.

Dim. nominale Po.	mm	Poids		Fini Chrome N° Cat.
		lb.	kg	
21x36x78	534x915x1981	125	56.7	VM2136

- Ajustable à tous les pouces (25mm).
- Offre des espaces d'étagage simultanés pour plusieurs moniteurs.
- Le chariot est équipé avec grille arrière et grilles latérales pour retenir les moniteurs.
- L'unité contient deux tiroirs à glissières munies de séparateurs.
- 4 roues à tiges pivotantes de 5" (127mm) et pare-chocs.
- Poignée ajustable avec insertion imprimée en plastique.
- Portes avec serrure disponible.



COMP2424

CHARIOT POUR ORDINATEUR

Chariot robuste à tablettes ajustables.

Dim. nominale Po.	mm	Poids		Fini Chrome N° Cat.	Fini Acier Inox. N° Cat.
		lb.	kg	COMP2424	SCOMP2424
24x24x36	610x610x915	48	21.8	COMP2424	SCOMP2424

- Station de travail mobile pour ordinateur.
- 4 roues à tiges pivotantes de 5" (127mm) - 2 avec freins.
- Pare-chocs pour protéger les murs et les portes.
- Poignée avec insertion en plastique, pour identifier le nom du département.

CHARIOTS À FOURNITURES

Chariot grillagé avec tablettes réglables.

Vous pouvez disposer les tiroirs selon vos besoins.

Dim. nominale Po.	mm	Poids		Fini Chrome N° Cat.
		lb.	kg	
21x36x66	533x914x1676	120	54	TUC2136
21x48x66	533x1220x1676	128	58	TUC2148
21x60x66	533x1524x1676	140	64	TUC2160
21x72x66	533x1829x1676	160	73	TUC2172

- Poteaux de 60" (1524mm).
- 6 tablettes ajustables à tous les 1" (25mm).
- Grille arrière.
- Grilles latérales.
- 4 tiroirs (à l'exception du modèle TUC2136 : 2 tiroirs).
- Porte-étiquettes.
- 4 roues pivotantes de 5" (127mm), 2 avec freins.
- Pare-chocs.



TUC2172

CHARIOTS SPÉCIALISÉS

STATIONS DE TRAVAIL

Offertes en trois dimensions, 36", 48" et 60" de longueur. Ces unités possèdent une surface de travail de 24" de profondeur, des tablettes inférieures ajustables et deux tablettes supérieures ajustables de 12" de profondeur. Surface de travail plane en Acier Inoxydable également disponible.

Dim. nominale Po.	mm	Poids		Fini Chrome N° Cat.
		lb.	kg	
24x36x60	610x915x1524	62	28	WS122436
24x48x60	610x1220x1524	72	33	WS122448
24x60x60	610x1524x1524	84	38	WS122460

STATIONS DE TRAVAIL MOBILES

Notre chariot pour station de travail permet au manipulateur de positionner les contenants, boîtes ou assemblages pour faciliter les opérations de sélection et placement. L'unité possède des caractéristiques «ESD» avec raccords de coin métal sur métal et chaîne de mise à terre si requis. Chaque unité comprend une tablette du haut inclinée à 45°, une tablette du bas standard Adapta Plus, 4 roues dont 2 avec freins.

Dim. nominale Po.	mm	Poids		Fini Chrome N° Cat.
		lb.	kg	
18x24x36	457x610x915	40	18	WS1824SL
18x36x36	457x915x915	42	19	WS1836SL
18x48x36	457x1220x915	45	21	WS1848SL

Caractéristiques:

- Conçu de façon ergonomique.
- Dissipateur électrostatique avec raccords métal sur métal et sans laque acrylique.
- Les panneaux latéraux empêchent les contenants de glisser.
- Offre facilité de mobilité et minimise l'espace de plancher.
- Plusieurs dimensions disponibles.

Options:

- Porte-étiquettes.
- Poignée de couleur agencée.
- Modèle stationnaire disponible en substituant des poteaux de 36" (915mm).
- Chaîne de mise à terre.

CHARIOTS D'EMBALLAGE POUR STÉRILISATION

Dim. nominale Po.	mm	Poids		Fini Chrome N° Cat.
		lb.	kg	
27x51x57	686x1295x1448	62	28	WC48
27x63x57	686x1600x1448	70	32	WC60
Extra bar 48" (1220mm)				WC48B
Extra bar 60" (1524mm)				WC60B

- Conçus pour les emballages de tissu jetables et réutilisables.
- Chaque chariot est doté de quatre barres à suspendre de construction tubulaire carrée qui peuvent être installées à différentes hauteurs sur le chariot.

Inclus:

- Pare-chocs.
- 4 roues pivotantes de 5" (127mm), 2 avec freins.



STATION DE TRAVAIL



WS1836



WC48

CHARIOTS SPÉCIALISÉS



2449-30

CHARIOTS POUR VÊTEMENTS

Conçus pour la distribution efficace des vêtements des patients à l'aide d'un système de compartiments individuels pour vêtements pliés et d'un espace pour vêtements cintrés.

Dim. nominale Po.	mm	Poids		Fini Chrome N° Cat.
		lb.	kg	
26x62x66	660x1575x1676	175	79.4	2449-30
26x62x66	660x1575x1676	230	104.3	2461-40

- Incluant porte-étiquettes.
- **Modèle 2449-30**: avec barre à cintres de 30" (762mm) et 30 compartiments.
- **Modèle 2461-40**: avec barre à cintres de 24" (610mm) et 40 compartiments.
- 4 roues à tiges pivotantes de 5" (127mm).
- Base en acier 1"x1" (254x254mm) avec pare-choc de pourtour.
- Livré tout assemblé.
- Cintres non inclus.



UR48

PORTE-MANTEAUX / UNIFORMES

Moyen pratique d'entreposer et de transporter les sarraux de laboratoire, les uniformes ou tout vêtement à suspendre.

Dim. nominale Po.	mm	Poids		Fini Chrome N° Cat.	Fini Greyscale N° Cat.
		lb.	kg		
18x36x77	457x915	52.5	23.8	UR36	TUR36
18x36x77	457x915	60	27.2	CR36	TCR36
18x48x77	457x1220	64	29.0	UR48	TUR48
18x48x77	457x1220	71.5	32.4	CR48	TCR48
18x60x77	457x1524	78	35.4	UR60	TUR60
18x60x77	457x1524	85.5	38.8	CR60	TCR60

- **Modèle UR** inclus 4 poteaux, 2 tablettes en treillis, barre à cintres, pare-chocs et roues à tiges pivotantes de 5" (127mm).
- **Modèle CR** inclus les mêmes composantes que le modèle UR + une tablette égouttoir en bas.
- Cintres non inclus.

BARRE À CINTRES

La barre à cintres peut être ajoutée à toute dimension de tablettes en treillis. Spécifier la largeur de la tablette lors de la commande.

Longueur Po.	Tablette mm	Poids		Fini Chrome N° Cat.
		lb.	kg	
24	610	2.0	0.9	5024
30	762	2.0	0.9	5030
36	915	2.5	1.1	5036
42	1067	3.0	1.4	5042
48	1220	3.0	1.4	5048
54	1372	3.5	1.6	5054
60	1524	3.5	1.6	5060
72	1828	4.0	1.7	5072

CINTRES : Ouvert N° Cat. **OH16**
Fermé N° Cat. **CRH**



5048-18

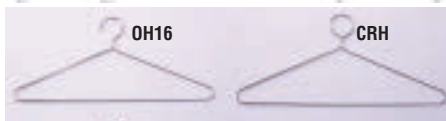

OH16

CRH

CHARIOTS SPÉCIALISÉS

CONTENANTS D'ENTREPOSAGE

Dim. nominale Po.	mm	Poids		Fini Chrome N° Cat.
		lb	kg	
24x24x33	610x610x838	22	10.0	C2424SHRE-CR
36x36x33	914x914x838	30	13.6	C3636SHRE-CR

- Pour usage léger.
- Tablette ajustable à 4 niveaux pour préserver l'allure d'abondance.
- Porte-enseigne inclus.



C1818SHRE-CR

CHARIOT DE SERVICE D'ÉTAGE

Pour le linge en sacs.

Dim. nominale Po.	mm	Poids		Fini Chrome N° Cat.
		lb.	Kg	
24x54x36	610x1372x914	110	50	VRA2442-6

- Conçu pour le linge en sacs.
- 6 compartiments fixes du haut.
- 4 sections ajustables au bas.
- 2 tablettes de 24"x42" (610x1067mm).
- 1 panier de 4"x4"x22" (102x102x559mm) du haut.
- 2 poignées.
- 4 roues pivotantes de 5" (127mm), 2 avec freins.
- Grilles arrières et latérales, séparateurs et ridelle avant.
- Pare-chocs.
- Livré assemblé.



VRA2442-6

CHARIOTS À LINGE SOUILLÉ

Dim. nominale Po.	mm	Poids		Description	Fini Chrome N° Cat.
		lb.	Kg		
12x19x38	305x483x965	6	2.7	single	CA20
12x19x38	305x483x965	8	3.6	single + lid	CA21
22x27x38	559x686x965	34	15.4	double + lid	CA23
43x27x38	1092x686x965	45	20.4	quadruple + lid	CA29

- Charpente tubulaire d'un pouce (25mm).
- Roues pivotantes de 3" (76mm).
- Modèles **CA23** et **CA29** sont munis de pare-chocs de pourtour afin de protéger murs et portes.
- Sacs non inclus.



CA29/CA21/CA23

CHARIOTS SPÉCIALISÉS

Ces chariots sont conçus pour toutes situations de manutention de matériel.



909-326-2GY

CHARIOT EXPRESS

Dim. nominale Po.	mm	Poids		Fini Greyseal N° Cat.
		lb.	kg	
20 ³ / ₈ x27 ⁵ / ₈ x40 ¹ / ₁₆	517x702x1037	37	17	909-326-2GY

- Chariot à deux paniers.
- Capacité de chargement: 7,900 pouces cubes (129 litres).
- Emboîtement: 7¹/₂" (191mm).
- 4 roues de 5" (127mm); 2 rigides, 2 à tiges pivotantes.



CYL15

CHARIOT À CYLINDRES

Dim. nominale Po.	mm	Poids		Fini Chrome/PCV N° Cat.
		lb.	kg	
17x26x34	432x660x864	48	22	CYL15

- Fabriqué pour assurer un transport simple et sûr de contenants cylindriques de type "D" et "E" aux fins de laboratoire et de production.
- Capacité de 12 cylindres.
- Support trempé dans le PVC pour garantir un maintien silencieux des contenants cylindriques.
- 4 pare-chocs pour protéger murs et portes.
- 4 roues pivotantes de 5" (127mm).



909-112-2CR

CHARIOT À CUEILLETTE

Dim. nominale Po.	mm	Poids		Fini Chrome N° Cat.
		lb.	kg	
21x37 ¹ / ₄ x39 ¹ / ₈	533x946x994	48.5	22	909-112-2CR

- Idéal pour recueillir ou distribuer des items légers.
- Capacité de chargement: 12,200 pouces cubes (200 litres).
- Emboîtement: 9¹/₈" (231mm).
- Charpente tubulaire d'une pièce en acier.
- Poignée en plastique avec insertion pour l'identification de département.
- 4 roues de 5" (127mm); 2 rigides, 2 pivotantes.

Nous fabriquons toute une gamme de produits spécialisés disponibles en plusieurs dimensions et configurations. Tous sont conçus pour accroître l'efficacité de rangement et de distribution.

CHARIOTS SPÉCIALISÉS

POSTE DE TRAVAIL MOBILE

Dim. nominale Po.	mm	Poids		Fini Chrome N° Cat.
		lb.	kg	
22x22x45 1/4	559x559x1150	100	45	RD2020

- Idéal pour recueillir ou distribuer des petits objets.
- Poignée et charpente tubulaire en acier.
- 4 roues de 5" (127mm): 2 rigides, 2 pivotantes.
- Fini: Nickel Chrome et époxy de couleur.



RD2020

CHARIOTS POSTAUX

Dim. nominale Po.	mm	Poids		Fini Chrome N° Cat.
		lb.	kg	
32x20x37 (chariot complet)	813x508x940	42	19.1	CA-2CR
25x18x11 (panier du haut)	635x457x279	8	3.6	CA-3CR
25x18x7 (panier du bas)	635x457x178	6	2.7	CA-4CR

- Pare-chocs inclus.
- 4 roues de 5" (127mm): 2 pivotantes, 2 rigides avec freins.
- Paniers amovibles.



CA-2CR

Dim. nominale Po.	mm	Poids		Fini Chrome N° Cat.
		lb.	kg	
22 1/4x45x38 (chariot complet)	565x1143x965	60	27	CA-2DOLF
17x37x12 (panier du haut)	432x940x305	12	5.4	CA-2BTOLF
17x37x7 (panier du bas)	432x940x178	10	4.5	CA-2BBOLF

- 4 roues de 5" (127mm): 2 pivotantes, 2 rigides.
- Paniers amovibles.
- Pare-chocs inclus.

Dim. nominale Po.	mm	Poids		Fini Chrome N° Cat.
		lb.	kg	
22 1/4x45x38 (chariot complet)	565x1143x965	65	29.5	CA-2DOLF10
17x37x12 (panier du haut)	432x940x305	12	5.4	CA-2BTOLF
17x37x7 (panier du bas)	432x940x178	10	4.5	CA-2BBOLF

- 2 roues pivotantes de 5" (127mm) (avant).
- 2 roues rigides de 10" (254mm) (arrière).
- Paniers amovibles.
- Pare-chocs facultatifs.



CA-2DOLF

SYSTÈME CARI-FLEX

Composantes et accessoires nécessaires pour assembler des unités de base ou unités additionnelles.

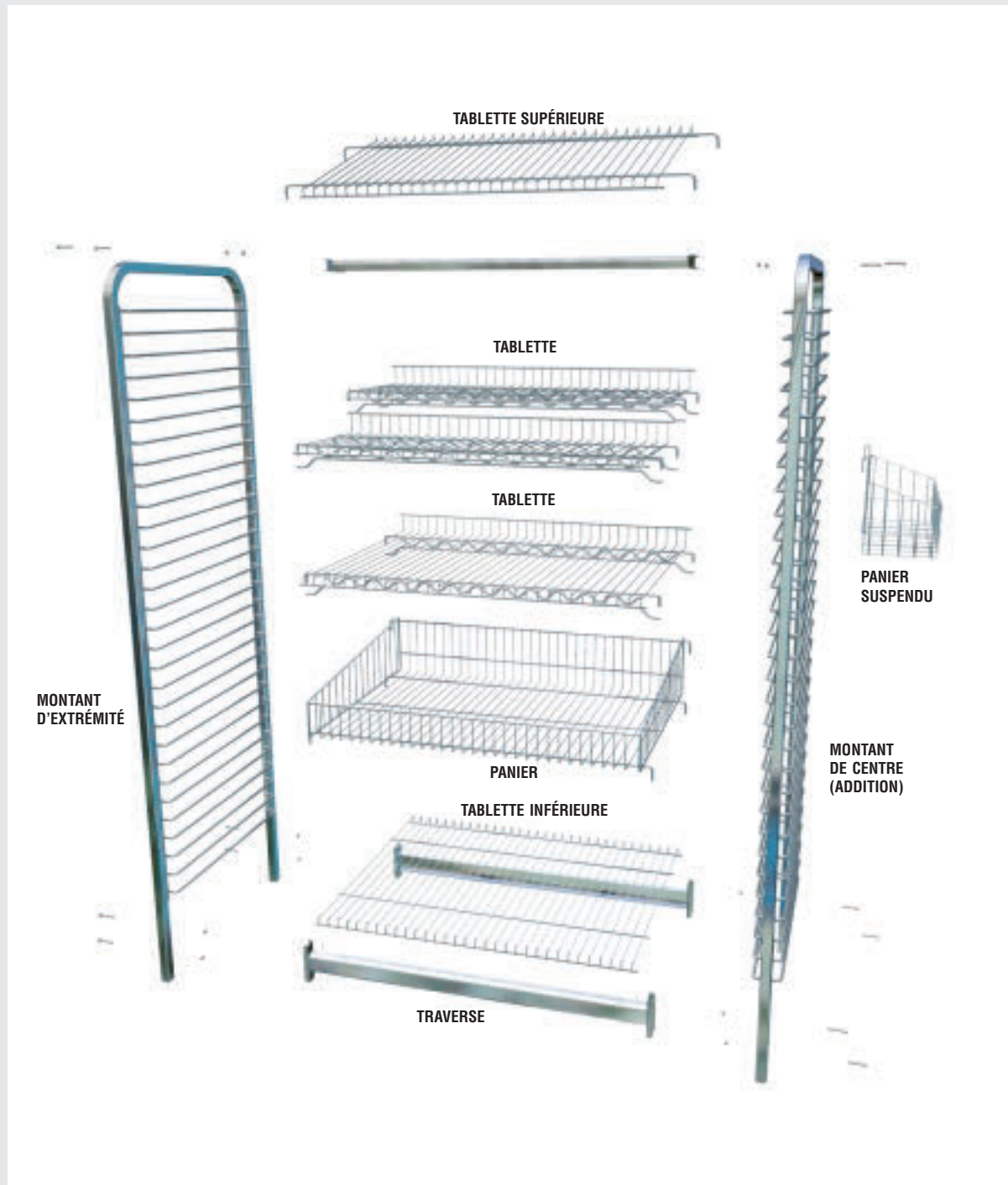



CFBS2448



CFSH2448



CFTS2448

TABLETTES SUPÉRIEURES

Dim. nominale		Poids		Fini
Po.	mm	lb	kg	Chrome
				N° Cat.
12x24	305x610	4	1.8	CFTS1224
12x30	305x762	5	2.3	CFTS1230
12x36	305x915	6	2.7	CFTS1236
12x48	305x1220	8	3.6	CFTS1248
12x60	305x1524	10	4.5	CFTS1260
18x24	457x610	5	2.3	CFTS1824
18x30	457x762	6	2.7	CFTS1830
18x36	457x915	7	3.2	CFTS1836
18x48	457x1220	9	4.1	CFTS1848
18x60	457x1524	11	5.0	CFTS1860
24x30	610x762	6	2.7	CFTS2430
24x36	610x915	9	4.1	CFTS2436
24x48	610x1220	12	5.4	CFTS2448
24x60	610x1524	15	6.8	CFTS2460
30x36	762x915	12	5.4	CFTS3036
30x48	762x1220	16	7.2	CFTS3048
30x60	762x1524	20	9.1	CFTS3060

TABLETTES DU MILIEU

Dim. nominale		Poids		Fini
Po.	mm	lb	kg	Chrome
				N° Cat.
12x24	305x610	4	1.8	CFSH1224
12x30	305x762	5	2.3	CFSH1230
12x36	305x915	6	2.7	CFSH1236
12x48	305x1220	8	3.6	CFSH1248
12x60	305x1524	10	4.5	CFSH1260
15x30	381x762	6	2.7	CFSH1530
15x36	381x915	7	3.2	CFSH1536
15x48	381x1220	8	3.6	CFSH1548
15x60	381x1524	9	4.1	CFSH1560
18x30	457x762	6	2.7	CFSH1830
18x36	457x915	7	3.2	CFSH1836
18x42	457x1067	8	3.6	CFSH1842
18x48	457x1220	9	4.1	CFSH1848
18x60	457x1524	11	5.0	CFSH1860
18x72	457x1829	13	5.9	CFSH1872
24x30	610x762	6	2.7	CFSH2430
24x36	610x915	8	3.6	CFSH2436
24x48	610x1220	10	4.5	CFSH2448
24x60	610x1524	13	5.9	CFSH2460
24x72	610x1829	16	7.2	CFSH2472
30x36	762x915	10	4.5	CFSH3036
30x48	762x1220	13	5.9	CFSH3048
30x60	762x1524	15	6.8	CFSH3060

TABLETTES INFÉRIEURES

Dim. nominale		Poids		Fini
Po.	mm	lb	kg	Chrome
				N° Cat.
12x24	305x610	4	1.8	CFBS1224
12x30	305x762	5	2.3	CFBS1230
12x36	305x915	6	2.7	CFBS1236
12x48	305x1220	8	3.6	CFBS1248
12x60	305x1524	10	4.5	CFBS1260
18x30	457x762	6	2.7	CFBS1830
18x36	457x915	7	3.2	CFBS1836
18x48	457x1220	9	4.1	CFBS1848
18x60	457x1524	11	5.0	CFBS1860
24x30	610x762	6	2.7	CFBS2430
24x36	610x915	9	4.1	CFBS2436
24x48	610x1220	12	5.4	CFBS2448
24x60	610x1524	15	6.8	CFBS2460
30x36	762x915	12	5.4	CFBS3036
30x48	762x1220	16	7.2	CFBS3048
30x60	762x1524	20	9.1	CFBS3060

Note: Le système Cari-Flex est aussi disponible en fini noir.

SYSTÈME CARI-FLEX



CFSHU2448

TABLETTES OUVERTES

Dim. nominale		Poids		Fini
Po.	mm	lb	kg	Chrome
				N° Cat.
12x24	305x610	4	1.8	CFSHU1224
12x30	305x762	5	2.3	CFSHU1230
12x36	305x915	6	2.7	CFSHU1236
12x48	305x1220	8	3.6	CFSHU1248
12x60	305x1524	10	4.5	CFSHU1260
15x24	381x610	5	2.3	CFSHU1524
15x30	381x762	6	2.7	CFSHU1530
15x36	381x915	7	3.2	CFSHU1536
15x48	381x1220	8	3.6	CFSHU1548
15x60	381x1524	9	4.1	CFSHU1560
18x24	457x610	5	2.3	CFSHU1824
18x30	457x762	7	3.2	CFSHU1830
18x36	457x915	8	3.6	CFSHU1836
18x48	457x1220	9	4.1	CFSHU1848
18x60	457x1524	11	5.0	CFSHU1860
24x24	610x610	5	2.3	CFSHU2424
24x30	610x762	6	2.7	CFSHU2430
24x36	610x915	8	3.6	CFSHU2436
24x48	610x1220	10	4.5	CFSHU2448
24x60	610x1524	13	5.9	CFSHU2460



CFBK2436

PANIER EN TREILLIS

Dim. nominale		Poids		Fini
Po.	mm	lb	kg	Chrome
				N° Cat.
12x24	305x610	5	2.3	CFBK1224
12x30	305x762	6	2.7	CFBK1230
12x36	305x915	7	3.2	CFBK1236
12x48	305x1220	8	3.6	CFBK1248
12x60	305x1524	12	5.4	CFBK1260
18x24	457x610	6	2.7	CFBK1824
18x30	457x762	7	3.2	CFBK1830
18x36	457x915	8	3.6	CFBK1836
18x48	457x1220	12	5.4	CFBK1848
18x60	457x1524	15	6.8	CFBK1860
24x30	610x762	8	3.6	CFBK2430
24x36	610x915	10	4.5	CFBK2436
24x48	610x1220	13	5.9	CFBK2448
24x60	610x1524	16	7.2	CFBK2460

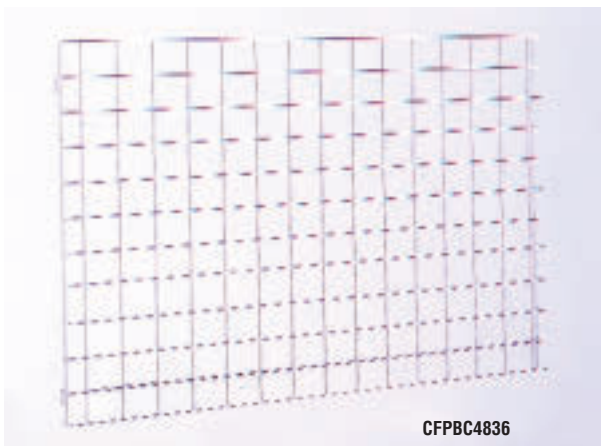

CFPBC4836

GRILLES ARRIÈRE

Dim. nominale		Poids		Fini
Po.	mm	lb	kg	Chrome
				N° Cat.
48x30	1220x762	9	4.1	CFPBC4830
48x36	1220x915	10	4.5	CFPBC4836
60x30	1524x762	11	5.0	CFPBC6030
60x36	1524x915	12	5.4	CFPBC6036
72x30	1829x762	13	5.9	CFPBC7230
72x36	1829x915	14	6.4	CFPBC7236

Note: Le système Cari-Flex est aussi disponible en fini noir.



CFSI2472-2

CFMI2472-2

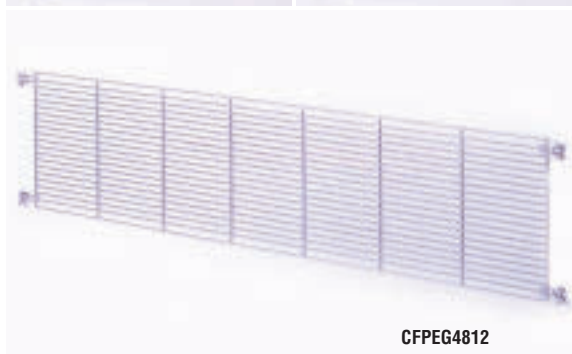

CFPEG4812



CFWE1254

MONTANTS D'EXTRÉMITÉ

Dim. nominale Po.	mm	Poids		Fini Chrome N° Cat.
		lb	kg	
12x30	305x762	8	3.6	CFSI1230-2
12x44	305x1118	10	4.5	CFSI1244-2
12x54	305x1372	11	5.0	CFSI1254-2
12x60	305x1524	13	5.9	CFSI1260-2
12x72	305x1829	15	6.8	CFSI1272-2
12x84	305x2134	17	7.7	CFSI1284-2
18x30	457x762	11	5.0	CFSI1830-2
18x44	457x1118	13	5.9	CFSI1844-2
18x54	457x1372	15	6.8	CFSI1854-2
18x60	457x1524	17	7.7	CFSI1860-2
18x72	457x1829	19	8.6	CFSI1872-2
24x30	610x762	13	5.9	CFSI2430-2
24x44	610x1118	15	6.8	CFSI2444-2
24x54	610x1372	17	7.7	CFSI2454-2
24x60	610x1524	21	9.5	CFSI2460-2
24x72	610x1829	23	10.4	CFSI2472-2
30x44	762x1118	18	8.2	CFSI3044-2
30x60	762x1524	24	10.9	CFSI3060-2
30x72	762x1829	26	11.8	CFSI3072-2
30x84	762x2134	30	13.6	CFSI3084-2

MONTANTS DE CENTRE (ADDITION)

Dim. nominale Po.	mm	Poids		Fini Chrome N° Cat.
		lb	kg	
12x44	305x1118	16	7.3	CFMI1244-2
12x54	305x1372	18	8.2	CFMI1254-2
12x60	305x1524	19	8.6	CFMI1260-2
12x72	305x1829	25	11.3	CFMI1272-2
12x84	305x2134	28	12.7	CFMI1284-2
18x44	457x1118	18	8.2	CFMI1844-2
18x54	457x1372	20	9.1	CFMI1854-2
18x60	457x1524	21	9.5	CFMI1860-2
18x72	457x1829	27	12.2	CFMI1872-2
24x44	610x1118	26	11.8	CFMI2444-2
24x54	610x1372	28	12.7	CFMI2454-2
24x60	610x1524	30	13.6	CFMI2460-2
24x72	610x1829	35	15.9	CFMI2472-2
30x44	762x1118	34	15.4	CFMI3044-2
30x54	762x1372	36	16.3	CFMI3054-2
30x60	762x1524	38	17.2	CFMI3060-2
30x72	762x1829	40	18.1	CFMI3072-2
30x84	762x2134	42	19.1	CFMI3084-2

PANNEAUX POUR CROCHETS

Dim. nominale Po.	mm	Poids		Fini Chrome N° Cat.
		lb	kg	
24x12	610x305	2	.9	CFPEG2412
30x12	762x305	2	.9	CFPEG3012
36x12	915x305	3	1.4	CFPEG3612
36x36	915x915	9	4.1	CFPEG3636
48x12	1220x305	5	2.3	CFPEG4812
48x36	1220x915	12	5.4	CFPEG4836

RIDELLES LATÉRALES

Dim. nominale Po.	mm	Poids		Fini Chrome N° Cat.
		lb	kg	
12x54	305x1372	2	.9	CFWE1254
12x60	305x1524	3	1.4	CFWE1260
12x72	305x1829	4	1.8	CFWE1272

Note: Le système Cari-Flex est aussi disponible en fini noir.

SYSTÈME CARI-FLEX



CFCB24



CFPCL



CFDVR30



CFDIV123



HB715



CFLH24R



CFLHB24R

TRAVERSES

Dim. nominale Po.	mm	Poids		Fini Chrome N° Cat.
		lb	kg	
24	610	2	.9	CFCB24
30	762	3	1.4	CFCB30
36	915	4	1.8	CFCB36
42	1067	4	1.8	CFCB42
48	1220	5	2.3	CFCB48
60	1524	6	2.7	CFCB60
72	1829	8	3.6	CFCB72

ATTACHE DE POTEAUX

N° Cat. CFPCL

SUPPORT MURAL

N° Cat. CFUMB

SÉPARATEURS — TIGES

Dim. nominale Po.	mm	Poids		Fini Chrome N° Cat.
		lb	kg	
30	762	0.41	.18	CFDVR30
36	915	0.50	.2	CFDVR36
48	1220	0.65	.3	CFDVR48
60	1524	0.83	.38	CFDVR60
72	1829	1.05	.48	CFDVR72

SÉPARATEURS DE TABLETTES

Dim. nominale Po.	mm	Poids		Fini Chrome N° Cat.
		lb	kg	
12	305	0.5	.2	CFDIV123
18	457	0.75	.34	CFDIV183
24	610	1.0	.4	CFDIV243

PANIER Suspendus

Dim. nominale Po.	mm	Poids		Fini Chrome N° Cat.
		lb	kg	
7x15x7	178x381x178	2.3	1.0	HB715
9x16x9	229x406x229	4.0	1.8	HB916

PORTE-ÉTIQUETTES

Dim. nominale			
Po.	mm	Description	N° Cat.
24	610	Rebord du haut	CFLH24R
36	915	Rebord du haut	CFLH36R
42	1067	Rebord du haut	CFLH42R
48	1220	Rebord du haut	CFLH48R
24	610	Rebord régulier	CFLHB24R
36	915	Rebord régulier	CFLHB36R
42	1067	Rebord régulier	CFLHB42R
48	1220	Rebord régulier	CFLHB48R

Note: Le système Cari-Flex est aussi disponible en fini noir.

TERMES ET CONDITIONS

ACCEPTATION

Toutes commandes sont sujettes à acceptation sous réserve des termes et conditions de vente. Toutes commandes sont sujettes aux prix en vigueur à la date d'expédition de la marchandise et sont payables en dollars canadiens, départ d'usine (ex-works), toutes taxes en sus. Un dépôt peut être exigé avec les commandes pour produits hors série.

CONFIRMATION DE COMMANDE

Afin d'éviter toute duplication de commande, la mention «CONFIRMATION» devra apparaître sur tous documents envoyés pour confirmer les commandes déjà placées par téléphone, télécopieur ou de toute autre façon.

TERMES DE PAIEMENT

Commande minimale de 250,00\$. Termes: net 30 jours départ d'usine (ex-works) (suite à approbation de crédit). Frais de service annuel de 18% sur tout montant en souffrance.

EXPÉDITION

L'expédition sera faite de l'usine Chariot Supreme Si la marchandise est reçue endommagée, toutes déclarations de dommages doivent être faites par le client au moment de la réception, directement sur les documents d'expédition et les réclamations doivent être adressées immédiatement à la compagnie de transport, copie au point de vente. Si après réception de la marchandise, des dommages dissimulés sont trouvés, le client doit immédiatement aviser la compagnie de transport et demander une inspection. Ce rapport d'inspection devra faire partie de la réclamation de dommages du client à la compagnie de transport. Toutes réclamations de dommages ou de manque de marchandise doivent être faites par le client à la compagnie de transport, copie au point de vente. Sauf sur avis contraire lors de la commande, l'expédition sera faite aux meilleures conditions du moment et le transport en «port payé» vous sera refacturé. Pour transport à percevoir, l'acheteur est entièrement responsable pour tous dommages et réclamations.

POLITIQUES DE RETOUR DE MARCHANDISE

- 1- La marchandise ne peut être retournée sans l'autorisation du point de vente.
- 2- Chaque demande doit inclure les informations suivantes:
 - A) Nom et adresse du client
 - B) Notre numéro de facture
 - C) Date de notre facturation
 - D) Numéro du bon de commande du client
 - E) Quantité, numéro de catalogue et une description de la marchandise
 - F) Raison de retour
- 3- À la réception de votre demande, un numéro d'autorisation de retour vous sera émis et devra être clairement identifié lors du retour de la marchandise inutilisée.
- 4- Le retour de marchandise doit être coordonné avec notre représentant du service à la clientèle, qui avisera de la méthode de transport pour le retour.
- 5- La marchandise retournée est sujette à des frais de manutention de 20% selon l'état de la marchandise et la raison du retour.
- 6- Les retours devront être effectués «port payé» dans les 10 jours suivants la réception de la marchandise.

Aucun retour ne sera autorisé pour les conditions suivantes:

- 1) Produits achetés sous la mention «commande spéciale» (à moins d'une entente au préalable avec le vendeur).
- 2) Produits hors série.
- 3) Produits endommagés ou pliés sans document d'expédition.

SPÉCIFICATIONS

Toutes dimensions et poids sont approximatifs.

Chariot Supreme se réserve le droit de substituer un produit à un autre tout en respectant les spécifications de base sans préavis. Chariot Supreme se réserve aussi le privilège de cesser la fabrication et/ou la distribution d'un produit sans préavis.

Les prix, spécifications et disponibilités des items ci-inclus sont sujets à changements sans préavis.

LA MARCHANDISE DEMEURE LA PROPRIÉTÉ DE PRODUITS

Chariot Supreme JUSQU'À PAIEMENT COMPLET ET FINAL.

CLASSIFICATION DE TRANSPORT

NOIBN (KD Flat) Rating 70 pour tablettes ou unités démontables sauf sur spécification contraire.

EXPOSÉ DE GARANTIE

Les Produits Chariot Supreme sont garantis de toutes défauts de matériaux et de fabrication selon un usage normal pour une période d'un an à partir de la date de facturation originale au client. Durant cette période Chariot Supreme réparera ou remplacera (à sa préférence) sans frais, depuis l'usine de départ (ex-works), les produits ou toutes pièces jugés défectueux suite à une inspection de Chariot Supreme La marchandise devra nous être retourné port payé. Cette garantie remplace toute autre garantie explicite ou implicite.



GROUPE SUPRÊME R.B. INC.
CHARIOT SUPRÊME / CART SUPREME

1535, rue Lépine
Joliette, Québec J6E 4B8

450-752-4102
Sans frais : 1-877-752-4102
Télocopieur : 450-752-2312

www.chariotsupreme.com

Supreme RB
Groupe